



SECRETARIA DE DESENVOLVIMENTO ECONÔMICO, CIÊNCIA,
TECNOLOGIA E INOVAÇÃO

FACULDADE DE MEDICINA DE MARÍLIA



CADERNO DE AVALIAÇÃO

Cursos de Medicina e Enfermagem

**Marília
2018**

Ficha Catalográfica

Organização: Grupo de Avaliação

Coordenadora: Haydée Maria Moreira

Colaboradores: Ana Paula Ceolotto Guimarães do Amaral

Anete Maria Francisco

Cássia Galli Hamamoto

Elane de Fátima Taieiro

Elza de Fátima Ribeiro Higa

Luzmarina Aparecida Doretto Bracciali

Magali Aparecida Alves de Moraes

Maria Cristina Guimarães da Costa

Maria Helena Ribeiro de Carvalho

Odilon Marques de Almeida Filho

Osni Lázaro Pinheiro

Silvia Franco da Rocha Tonhom

Diretor Geral: Valdeir Fagundes de Queiroz

Diretor de Graduação: José Raphael de Moura Campos Montoro

Diretor de Pós-Graduação: Spencer Luiz Marques Payão

Ficha catalográfica elaborada pela Biblioteca da Faculdade de Medicina de Marília.

F143c Faculdade de Medicina de Marília.
Caderno de avaliação : cursos de medicina e enfermagem /
Faculdade de Medicina de Marília. - - Marília, 2018.
134 f.

Vários colaboradores.

1. Educação médica. 2. Educação em enfermagem. 3.
Avaliação educacional.

Sumário

1 APRESENTAÇÃO	4
2 INTRODUÇÃO	5
3 AVALIAÇÃO	10
3.1 AVALIAÇÃO DO ESTUDANTE	11
3.1.1 AVALIAÇÃO DE DESEMPENHO DO ESTUDANTE	17
3.1.1.1 AVALIAÇÃO DE DESEMPENHO DO ESTUDANTE NAS UNIDADES EDUCACIONAIS - FORMATO 3 (F3)/FORMATO 1 (F1).....	17
3.1.1.2 AVALIAÇÃO DE DESEMPENHO DO ESTUDANTE NO EXERCÍCIO DE AVALIAÇÃO COGNITIVA – EAC	20
3.1.1.3 AVALIAÇÃO DE DESEMPENHO DO ESTUDANTE NO EXERCÍCIO DE AVALIAÇÃO DA PRÁTICA PROFISSIONAL – EAPP	21
3.1.1.4 AVALIAÇÃO DE DESEMPENHO DO ESTUDANTE EM INICIAÇÃO CIENTÍFICA	22
3.1.1.5 AVALIAÇÃO DE DESEMPENHO DO ESTUDANTE NO EXERCÍCIO DE AVALIAÇÃO BASEADO EM PROBLEMAS – EABP	23
3.1.1.6 AVALIAÇÃO DO DESEMPENHO DO ESTUDANTE NO EXERCÍCIO DE AVALIAÇÃO DE PLANEJAMENTO EM SAÚDE – EAPS	23
3.1.1.7 AVALIAÇÃO DE DESEMPENHO DO ESTUDANTE NO TESTE DE PROGRESSO – TP	23
3.1.1.8 AVALIAÇÃO DE DESEMPENHO DO ESTUDANTE NO PORTFÓLIO REFLEXIVO	24
3.2 FORMATO DE AVALIAÇÃO DOS INSTRUMENTOS (EAC E EAPP)	24
3.3 AVALIAÇÃO DO PROFESSOR.....	25
3.4 AVALIAÇÃO DAS UNIDADES EDUCACIONAIS.....	25
REFERÊNCIAS	26
APÊNDICE	27
APÊNDICE A – F3_UES1 E 2	27
APÊNDICE B – F3_UES3.....	29
APÊNDICE C – F3_UES4.....	31
APÊNDICE D – F3_UPP/LPP	33
APÊNDICE E – F3_UPP4_ENFERMAGEM.....	35
APÊNDICE F – F3_UPP4/LPP4_MEDICINA	39
APÊNDICE G – F3_UPP3 E 6/LPP5 E 6.....	41
APÊNDICE H – F3_ELETIVO	44
APÊNDICE I – F3_INICIAÇÃO CIENTÍFICA.....	46
APÊNDICE J – F2: F3_UES, F3_UPP/LPP, EAPP, EAC.	47
APÊNDICE K – F1: UES, UPP/LPP E INICIAÇÃO CIENTÍFICA (TC OU TCC).....	49
APÊNDICE L – AVAL_PROJ_PESQUISA_TCC/TC_SERIE3_ENFERMAGEM_E_SERIE4_MEDICINA.....	50
APÊNDICE M – AVAL_PARCIAL_TCC_SERIE4_ENFERMAGEM.....	51

APÊNDICE N – F3: AVAL_RELAT_FINAL_PESQUISA_TCC_SERIE4_ENFERMAGEM	52
APÊNDICE O – F4: AVAL_DESEMP_PROFESSOR_TCC	53
APÊNDICE P – PORTFÓLIO REFLEXIVO	54
APÊNDICE Q – F6_EAC	55
APÊNDICE R – F6_EAPP_ESTUDANTE	56
APÊNDICE S – F6_EAPP_PROFESSOR.....	59
APÊNDICE T – F4_UPP1, 2 E 3/LPP1, 2 E 3.....	61
APÊNDICE U – F4_UPP/LPP4_ENFERMAGEM	63
APÊNDICE V – F4_UPP/LPP4_MEDICINA	65
APÊNDICE W – F4_UPP5 E 6 /LPP5 E 6_MEDICINA.....	67
APÊNDICE X – F4_UES 1 E 2.....	69
APÊNDICE Y – F4_UES3.....	70
APÊNDICE Z – F4_UES4	71
APÊNDICE AA – F4_AVAL_DESEMP_PROFESSOR_TCC.....	72
APÊNDICE AB – F5_ELETIVO	73
APÊNDICE AC – F5_UES_ESTUDANTE_SERIE1	75
APÊNDICE AD – F5_UES_PROFESSOR_SERIE1	79
APÊNDICE AE – F5_UPP_ESTUDANTE_SERIE1	83
APÊNDICE AF – F5_UPP/LPP_PROFESSOR_SERIE1	85
APÊNDICE AG – F5_UES_ESTUDANTE_SERIE2.....	87
APÊNDICE AH – F5_UES_PROFESSOR_SERIE2	91
APÊNDICE AI – F5_UPP_ESTUDANTE_SERIE2	95
APÊNDICE AJ – F5_UPP_PROFESSOR_SERIE2.....	98
APÊNDICE AK – F5_UPP3/LPP3_ESTUDANTE_ENFERMAGEM.....	101
APÊNDICE AL – F5_UPP3/LPP3_PROFESSOR_ENFERMAGEM	104
APÊNDICE AM – F5_UES3_ESTUDANTE_MEDICINA	106
APÊNDICE AN – F5_UES3_PROFESSOR_MEDICINA.....	110
APÊNDICE AO – F5_UPP3/LPP3_PROFESSOR_MEDICINA	114
APÊNDICE AP – F5_UPP4/LPP4_ESTUDANTE_ENFERMAGEM.....	117
APÊNDICE AQ – F5_UPP4/LPP4_PROFESSOR_ENFERMAGEM.....	120
APÊNDICE AR – F5_UES4_ESTUDANTE_MEDICINA	122
APÊNDICE AS – F5_UES4_PROFESSOR_MEDICINA.....	126
APÊNDICE AT – F5_PP4/LPP4_AMB.ESPEC_CIRURG.AMBULATORIAL_PROFESSOR_MEDICINA.....	130
APÊNDICE AU – F5_UPP4/LPP4_AMB.ESPEC_CIRURG.AMBULATORIAL_ESTUDANTE_MEDICINA.....	132
APÊNDICE AV – F5_UPP5 E 6 / LPP5 E 6_MEDICINA	134

1 APRESENTAÇÃO

A Faculdade de Medicina de Marília (Famema) é uma instituição de ensino, pesquisa e assistência com mais de 40 anos de atividades comprometidas com a realidade social de nossa região. Desenvolve a formação profissional pautada em forte compromisso com as diretrizes do SUS (Sistema Único de Saúde) e com as Diretrizes Curriculares Nacionais (DCN).

Os cursos de Medicina e Enfermagem são pioneiros na adequação de seus processos formativos às demandas resultantes do esforço de superação da crise advinda da sociedade moderna, que retoma a valorização da pessoa. Neste sentido, o currículo outrora orientado por disciplina deu espaço ao currículo integrado orientado por competência dialógica, aquele cujos saberes são organizados a partir da realidade social vivenciada no cotidiano das práticas de saúde e que disponibiliza ao estudante, desde o primeiro ano do curso, instrumentos para intervir na realidade.

O currículo integrado também pressupõe a construção do conhecimento a partir das trocas interativas presentes nas relações interpessoais. Esta prática curricular, ao permitir este “ir e vir” na realidade, fortalece os laços relacionais e proporciona a validação e a adequação da formação profissional.

O quadro 1 mostra a grade curricular dos cursos de Medicina e Enfermagem.

1ª série (Medicina/Enfermagem)

Unidade de Prática Profissional 1 – UPP1
Unidade Educacional Sistematizada 1 – UES1

2ª série (Medicina/Enfermagem)

Unidade de Prática Profissional 2 – UPP2	Unidade Educacional Eletiva
Unidade Educacional Sistematizada 2 – UES2	

3ª série (Medicina)

Unidade de Prática Profissional 3 – UPP3	Unidade Educacional Eletiva	Unidade de Prática Profissional 3 – UPP3
Unidade Educacional Sistematizada 3 – UES3		Unidade Educacional Sistematizada 3 - UES3

3ª série (Enfermagem)

Unidade de Prática Profissional 3 – UPP3	Unidade Educacional Eletiva
Trabalho de Conclusão de Curso – TCC	

4ª série (Medicina)

Unidade Educacional Eletiva	Atenção às necessidades de saúde do indivíduo, família e comunidade, no modelo de vigilância à saúde.
	Unidade de Prática Profissional 4

4ª série (Enfermagem)

Unidade de Prática Profissional 4 – UPP4	Unidade Educacional Eletiva	Unidade de Prática Profissional 4 – UPP4
Trabalho de Conclusão de Curso – TCC		

5ª série (Medicina)

Saúde do Adulto I	Saúde Materno – Infantil I
Unidade Educacional Eletiva *	

6ª série (Medicina)

Saúde do Adulto II	Saúde Materno – Infantil II
Unidade Educacional Eletiva *	

*A Unidade Educacional Eletiva ocorre em diferentes períodos ao longo do ano para cada grupo de estudantes

2 INTRODUÇÃO

A Faculdade de Medicina de Marília (Famema) define, como parte de sua missão institucional, a formação e a educação permanente de recursos humanos voltados à indissociabilidade do ensino, pesquisa e cuidado das necessidades de saúde individual e coletiva.

A missão dos cursos de Medicina e Enfermagem é desenvolver elevados padrões de excelência no exercício profissional, na geração e na disseminação do conhecimento científico e de práticas de intervenção que expressem efetivo compromisso com a melhoria da saúde e com os direitos das pessoas. Para tanto, tem o compromisso de formar profissionais críticos e reflexivos, capazes de trabalhar em equipe, tomar decisões e intervir no processo saúde-doença, considerando o perfil epidemiológico e promovendo cuidados ao indivíduo, família e comunidade, de forma humanizada (FACULDADE DE MEDICINA DE MARÍLIA, 2008, 2014).

Os cursos de Medicina e Enfermagem da Famema estão em permanente desenvolvimento curricular, norteados por um processo contínuo de autoavaliação que busca adequar-se à melhor formação dos profissionais de saúde.

A partir de 1997, no curso de Medicina, foi iniciado um novo currículo centrado no estudante, baseado em problemas e orientado à comunidade. Os conteúdos e as atividades educacionais

passaram a ser organizados em unidades educacionais com a integração das diversas disciplinas. Em 1998, um novo programa educacional também foi iniciado no curso de Enfermagem, sendo utilizada a metodologia problematizadora do ensino (FACULDADE DE MEDICINA DE MARÍLIA, 2006).

Avaliações realizadas em processo referente ao desenvolvimento do currículo possibilitaram a identificação de limites e potencialidades da organização curricular, apontando a necessidade de aperfeiçoamento da proposta então vigente. Em 2003, foram iniciadas mudanças visando a uma maior articulação e integração tanto das disciplinas quanto das dimensões (psicológica, biológica e social), maior integração teórico/prática e entre os cursos de Medicina e Enfermagem. Assim, houve um movimento para implementar um currículo integrado e orientado por competência com abordagem dialógica e, ainda, uma maior qualificação da avaliação dentro da proposta curricular.

A capacidade de mobilizar diferentes recursos para solucionar, com pertinência e eficácia, uma série de situações foi conceituada como competência por diversos autores (HAGER; GONSCI; ATHANOUSOU, 1994; HAGER; GONZCI, 1996; HERNANDEZ, 1999; PERRENOUD, 1999).

Na literatura, são verificadas três principais abordagens sobre competência: uma considera competência como uma coleção de atributos pessoais; outra como função dos resultados observados/obtidos (tarefas realizadas) e a terceira propõe a noção de competência dialógica, originada na combinação de atributos pessoais aplicados em contextos específicos para atingir determinados resultados (LIMA, 2005).

Na abordagem dialógica, há o resgate integrador dos dois enfoques anteriores do termo competência, uma vez que coloca os atributos pessoais em relação com distintas construções sociais que os legitimam historicamente.

A concepção dialógica de competência trabalha com o desenvolvimento de atributos (cognitivos, psicomotores e afetivos) que, combinados, conformam distintas maneiras de realizar, com sucesso, tarefas essenciais e características de uma determinada prática profissional. Assim, diferentes combinações podem compor os padrões de excelência que regem a prática profissional, permitindo que as pessoas desenvolvam um estilo próprio, adequado e eficaz para enfrentar situações profissionais. Desta forma, no desempenho frente a novas situações, o profissional pode utilizar conhecimentos e habilidades com novos significados por meio do conjunto de seus valores pessoais. Por último, essa abordagem, considerada holística, precisa ser desenvolvida em articulação com o mundo do trabalho, onde as práticas são realizadas (LIMA, 2005).

Como a competência não é algo que se possa observar diretamente, deve ser inferida pelo desempenho na ação em situações da prática. Assim, ela pode ser observada por uma seleção do conjunto de evidências de habilidades e de atitudes expressas durante o desenvolvimento das atividades realizadas pelo estudante (LIMA, 2005).

A avaliação da competência é inferida, então, por meio da observação dos desempenhos em cada uma das tarefas propostas, organizadas nas áreas de atuação de vigilância à saúde individual e coletiva, gestão do trabalho e investigação científica e desenvolvidas em um grau crescente de autonomia ao longo do curso, de acordo com o quadro 2.

QUADRO 2 - Desempenhos conforme as áreas de competência.

Área vigilância à saúde: subárea cuidado às necessidades individuais em todas as fases do ciclo de vida		
Ação	Tarefas	Desempenhos
Identifica necessidades de saúde	Realizar história Clínica	Estabelece uma relação ética, respeitosa e cooperativa com a pessoa/acompanhante, utilizando linguagem compreensível e postura acolhedora que favoreçam o vínculo. Identifica necessidades de saúde considerando os aspectos biológicos, psicológicos e sócio-culturais, favorecendo o relato do contexto de vida da pessoa/família. Obtém dados relevantes da história clínica de maneira empática e cronologicamente organizada. Esclarece dúvidas e registra informações de forma clara e orientada às necessidades referidas e percebidas.
	Realizar exame clínico	Cuida da privacidade e do conforto da pessoa, explica e orienta sobre os procedimentos a serem realizados e adota medidas de biossegurança. Age de forma empática e com segurança, em situações de recusa ou de falha na utilização de equipamentos, buscando alternativas. Mostra destreza e técnica adequada no exame clínico e na tradução e interpretação dos sinais identificáveis.
Formula o problema da pessoa	Formular hipóteses diagnósticas	Integra e organiza os dados obtidos na história e exame clínicos, elaborando hipóteses diagnósticas fundamentadas na aplicação do raciocínio clínico-epidemiológico do processo saúde-doença, também considerando os problemas que requerem intervenção de educação em saúde. Informa suas hipóteses e a investigação necessária para a formulação do problema, de forma ética, empática e compreensível à pessoa/acompanhante.
	Realizar investigação Diagnóstica	Solicita e interpreta recursos complementares para confirmar ou afastar as hipóteses elaboradas (exames, visita domiciliar, obtenção de dados com familiares/cuidador/outras profissionais); justifica suas decisões baseando-se em princípios éticos e em evidências, considerando a relação custo/efetividade, o acesso e o financiamento dos recursos.
Elabora e executa o plano de cuidado	Elaborar e desenvolve o plano de cuidado	Elabora e executa um plano de cuidado e terapêutico, que inclua as ações de educação em saúde, considerando princípios éticos, as evidências encontradas na literatura, o contexto de vida da pessoa/família e o grau de autonomia destes e a situação epidemiológica do município; envolve outros membros da equipe ou recursos comunitários quando necessário; contempla ações de promoção, prevenção e recuperação da saúde; considera o acesso e o grau de resolubilidade dos diferentes serviços de atenção à saúde ao referenciar/contrareferenciar a pessoa.
Área vigilância à saúde: subárea cuidado às necessidades coletivas em saúde		
Ação	Tarefas	Desempenhos
Identifica necessidades de saúde	Desenvolver um Inquérito populacional, baseado na investigação epidemiológica	Coleta dados primários (por amostra) e utiliza dados secundários para análise e priorização das necessidades coletivas de saúde, incluindo as necessidades de educação em saúde. Na coleta de dados primários, estabelece uma relação ética, respeitosa e cooperativa com o entrevistado, utilizando linguagem compreensível e postura acolhedora que favoreçam o vínculo.
Formula e processa o problema	Fundamentar-se no diagnóstico Situacional	Utiliza as ferramentas do planejamento estratégico situacional para explicar o problema, identificar nós críticos e elaborar alternativas de intervenção sobre o(s) problema(s) selecionado(s), considerando-se o contexto e as distintas explicações dos atores envolvidos.
Elabora e executa o plano de intervenção	Executar o plano de intervenção de modo compartilhado	Elabora e executa ações considerando critérios éticos e de viabilidade, factibilidade (recursos e parcerias) e vulnerabilidade do plano, com avaliação contínua, prestação de contas e ajuste do plano, conforme as condições do contexto.
Área: organização e gestão do processo de trabalho em saúde		
Ação	Tarefas	Desempenhos
Organiza e elabora o trabalho em saúde junto à equipe	Operar no Coletivo Organizado	Participa da co-gestão do processo de trabalho de modo a produzir bens/serviços necessários à saúde da população, compreendendo a equipe constituída de sujeitos com autonomia/liberdade e compromisso/responsabilidade na tomada de decisão. Participa do processo de educação permanente da equipe de saúde.
Planeja o processo de trabalho junto à equipe	Desenvolver o plano de Intervenção	Participa da elaboração e execução do plano de trabalho no espaço coletivo da organização, na lógica da vigilância a saúde, considerando princípios éticos, envolvendo recursos e respeitando aspectos legais.
Avalia o trabalho em saúde	Realizar a sistematização das informações em saúde	Avalia criticamente o processo, produto e resultados das ações desenvolvidas utilizando indicadores de qualidade do serviço de saúde no qual participa para a tomada de decisão; propõe ações de melhoria; faz e recebe críticas respeitosamente.
Área: investigação científica		
Ação	Tarefas	Desempenhos
Identifica passos da pesquisa	Escolher e delimitar o tema	Compreende a pesquisa como uma forma de propiciar o exame de um tema sob novo enfoque ou abordagem. Busca respostas para questões propostas exigindo pensamento reflexivo e tratamento científico, incluindo critério e sistematização. Considera a relevância teórico-prática e disponibilidade de material bibliográfico ao escolher o tema.
Formula Projeto de Pesquisa	Realizar introdução, objetivo e o método	Formula a pergunta da pesquisa. Define sua delimitação, importância/justificativa e apresentação sintética dos objetivos. Discute as estratégias de busca. Caracteriza o conjunto do acervo bibliográfico a ser consultado. Analisa criticamente as fontes bibliográficas. Explica os procedimentos metodológicos.
Executa o Projeto	Realizar busca e análise do material bibliográfico	Identifica, localiza e compila de maneira sistemática o material bibliográfico selecionado. Realiza fichamento com referência bibliográfica completa de fonte de acordo com a Associação Brasileira de Normas Técnicas (ABNT), resumo da abordagem e comentário crítico.
	Realizar interpretação crítica dos resultados	Realiza as técnicas escolhidas, coleta e interpreta os dados. Discute os resultados, confrontando-os com as referências bibliográficas.
	Elaborar redação final	A análise e a redação final dependerão do desenho metodológico do projeto de pesquisa.

Os desempenhos desenvolvem-se em graus crescentes nos cursos de Medicina e de Enfermagem, como mostram os quadros 3 e 4, respectivamente.

QUADRO 3 - Desenvolvimento de desempenho conforme as áreas de competência, segundo séries do curso de medicina - FAMEMA.

	1 ^a	2 ^a	3 ^a	4 ^a	5 ^a	6 ^a
<i>Cuidados às necessidades individuais e coletivas</i>						
Identifica necessidades de saúde						
Formula o problema do paciente/comunidade						
Elabora e executa plano de cuidado/intervenção						
<i>Organização e gestão do processo de trabalho em saúde</i>						
Organiza e elabora o trabalho em saúde junto à equipe						
Planeja o processo de trabalho junto à equipe						
Avalia o trabalho em saúde						
<i>Investigação Científica</i>						
Elabora estudo de caso clínico						
Apresenta o caso clínico						
Discute e revisa a literatura						

QUADRO 4 - Desenvolvimento de desempenho conforme as áreas de competência, segundo séries do curso de enfermagem - FAMEMA.

	1 ^a	2 ^a	3 ^a	4 ^a
<i>Cuidados às necessidades individuais e coletivas</i>				
Identifica necessidades de saúde				
Formula o problema do paciente/comunidade				
Elabora e executa plano de cuidado/intervenção				
<i>Organização e gestão do processo de trabalho em saúde</i>				
Organiza e elabora o trabalho em saúde junto à equipe				
Planeja o processo de trabalho junto à equipe				
Avalia o trabalho em saúde				
<i>Investigação Científica</i>				
Identifica passos da pesquisa				
Formula o Projeto de Pesquisa				
Executa o Projeto				

Considera-se que a avaliação do processo ensino aprendizagem deva estar completamente integrada e coerente com os princípios do currículo, assumindo um papel relevante no controle de qualidade dos programas, no planejamento e na formação profissional.

A proposta de avaliação configura-se como um momento contínuo de aprendizagem, colabora com a transformação humana e profissional e desmistifica o paradigma tradicional de “acerto de contas” e competição entre estudantes e professores. Para subsidiar esta proposta, a Instituição conta com o Núcleo de Avaliação, que é formado pelo Grupo de Avaliação e pelo Comitê de Avaliação Cognitiva do Estudante e pelo Comitê de Avaliação da Prática Profissional do Estudante.

O Grupo de Avaliação é responsável pela análise de documentos formais de planejamento curricular, pela elaboração e análise de formatos de avaliação sobre o desenvolvimento do currículo e produção científica. Pode ser composto por professores dos cursos de Medicina e Enfermagem e corpo técnico administrativo da Famema.

O Comitê de Avaliação Cognitiva do Estudante avalia a progressão do estudante nas séries de cada curso da graduação. É constituído por uma equipe de apoio à formulação de projetos e instrumentos para verificar a aprendizagem cognitiva. São atribuições deste Comitê a validação dos Exercícios de Avaliação Cognitiva (EAC), a formulação e aplicação do Teste de Progresso (TP) e a produção científica.

O Comitê de Avaliação da Prática Profissional do Estudante tem como propósito auxiliar as equipes da Unidade de Prática Profissional (UPP) na organização e validação de Instrumentos de avaliação individual do desempenho dos estudantes na prática profissional (Exercício de Avaliação da Prática Profissional - EAPP), bem como a produção científica. Complementando suas

atribuições, realiza a sistematização dos resultados dos EAPPs para subsidiar o planejamento das séries e a elaboração dos critérios de referência para avaliação dos estudantes.

3 AVALIAÇÃO

Como sinalizado anteriormente, em um currículo orientado por competência dialógica se pressupõe que a construção do conhecimento ocorra a partir do mundo do trabalho e que a aprendizagem seja expressa nos desempenhos por meio de um processo de ação-reflexão-ação entre os atores envolvidos (estudantes, professores e gestores) e pactuado pelo diálogo. Nesse sentido, os atores devem ter clareza dos desempenhos esperados para cada série nos diversos cenários (FAMEMA, 2008).

A avaliação é uma das atividades mais significativas e norteadoras do processo ensino-aprendizagem. Avaliamos e somos avaliados, continuamente, dentro e fora da escola, tanto formal como informalmente (DEPRESBITERIS, 2001). Considera-se, essencialmente, que avaliar é emitir juízo de valor e, por isso, há sempre um caráter subjetivo envolvido na avaliação que, em vez de ser negado, deve ser controlado e bem utilizado. Para tanto, as informações válidas necessitam ser obtidas de diversas fontes e em diferentes situações. Devem, também, ser democraticamente discutidas para que os critérios utilizados sejam validados, revelando evidências que permitam analisar processos e produtos, bem como a tomada de decisões para a melhoria do processo ensino aprendizagem e a verificação do grau de alcance das tarefas previamente estabelecidas.

A avaliação deve ser mediadora, considerar suas funções diagnóstica ou prognóstica, reguladora ou formativa e somativa, ser estruturada na organização coletiva do trabalho pedagógico e desenvolvida de modo contínuo e durante todo o processo de aprendizagem (SILVA; HOFFMANN; ESTEBAN, 2003).

A **avaliação diagnóstica** está estreitamente vinculada às demais avaliações e é, ao mesmo tempo, distinta. Quando utilizada inicialmente, tem a finalidade de identificar o nível de conhecimento do estudante e quais recursos ele já possui para o avanço necessário (GUIMARÃES; TAIPEIRO; HIGA, 2012). A avaliação diagnóstica contribui com a avaliação formativa na medida em que possibilita o levantamento de potencialidades e dificuldades do estudante e do grupo (DEPRESBITERIS, 2001).

A **avaliação formativa** é um processo contínuo e evolutivo, que promove o desenvolvimento do estudante, do professor e da escola como um todo. Envolve todas as dimensões: cognitiva, afetiva, psicomotora, sendo que devem ser empregadas, integradas e não dissociadas (VILLAS BOAS, 2001). Sua finalidade é informar tanto ao estudante como ao professor os resultados alcançados durante o desenvolvimento das atividades. Essa avaliação possibilita maior compreensão do processo ensino aprendizagem, identificando fragilidades, com retorno ao estudante, propondo estratégias de superação (SANT'ANNA, 2001).

A **avaliação somativa** identifica o progresso realizado pelo educando no final de uma unidade de aprendizagem, para aferir resultados já colhidos por avaliações do tipo formativa e obter indicadores que permitam aperfeiçoar o processo ensino-aprendizagem (HAYDT, 2002).

Segundo Hadji (2001), a avaliação formativa proporciona levantamento de informações úteis à regulação do processo ensino-aprendizagem, contribuindo para sua efetivação, pois permite que os atores envolvidos identifiquem conquistas e dificuldades e, em conjunto, elaborem estratégias de

reorientação/superação do processo para aferir os resultados já colhidos por avaliação do cotidiano com o intuito de ajuizar o progresso alcançado pelo estudante e, ao final de um processo, realize-se a avaliação somativa.

Reforçando essa ideia, Perrenoud (1999) discute que ambas, a lógica formativa e somativa, que a princípio podem parecer contraditórias, necessitam coexistir. A contradição entre o espírito formativo e o espírito somativo ou certificativo não pode ser suprimida por mágica, mas será tanto mais suportável quanto mais se desenvolver uma pedagogia diferenciada eficiente. O mecanismo prioritário não é o de suprimir toda avaliação somativa ou certificativa, mas o de criar condições de aprendizagem mais favoráveis para todos e, inicialmente, para os mais necessitados. Desse modo, estabelecemos que todo o processo de avaliação realizado pelos estudantes conta com instrumentos formativos e somativos. O caráter formativo é representado pelas oportunidades de recuperação (plano de recuperação elaborado a partir das dificuldades apresentadas pelo estudante e identificadas pelo professor). O caráter somativo se expressa pela obrigatoriedade de realização das atividades avaliativas e, ainda, ao final das oportunidades de recuperação, com o propósito de análise da progressão do estudante ao longo das unidades e séries.

As avaliações realizadas durante todo o processo de aprendizagem são formativas.

Os enfoques do sistema de avaliação dos cursos de Medicina e Enfermagem contemplam:

- Estudante
- Professor
- Unidade Educacional

Para formalizar o sistema de avaliação são utilizados formatos e instrumentos.

Os **formatos** são documentos utilizados para coleta de dados e registro de informações do processo ensino aprendizagem das unidades educacionais. As informações coletadas nesses documentos contribuem para a melhoria do processo ensino aprendizagem, revelando as fortalezas e as áreas que necessitam de atenção.

Os **instrumentos** são documentos nos quais se registram informações para avaliação do desempenho do estudante nas tarefas realizadas.

3.1 AVALIAÇÃO DO ESTUDANTE

A avaliação do estudante é realizada por meio da composição de documentos que possibilitam a observação e a análise de seu desempenho nas atividades de ensino aprendizagem. Os professores utilizam de várias fontes para sua realização.

Esse processo é referenciado em critérios. Isso significa que um padrão considerado apropriado é utilizado para comparação com os desempenhos de cada estudante ao longo do curso. A avaliação critério-referenciada permite que o estudante conheça o desempenho considerado satisfatório. Ela orienta sua aprendizagem para competência profissional, acompanha a progressão das aprendizagens, reduz a competição entre os estudantes e estabelece um diálogo mais adequado entre professores e estudantes (GRONLUND, 1998; DEPRESBITERIS, 2001).

Focalizando a mobilização articulada dos recursos necessários para o desempenho de tarefas das respectivas áreas de atuação, em situações reais ou simuladas do mundo do trabalho, que integram as dimensões biopsicossociais, esse tipo de avaliação tem alto grau de realismo e permite fazer inferências sobre a competência futura do estudante no exercício profissional.

Desse modo, estabelece-se que a avaliação do estudante seja realizada por meio de uma composição de documentos institucionais, que são os formatos e os instrumentos que possibilitam a observação e a análise do seu desempenho nas atividades de ensino aprendizagem.

As informações coletadas nesses documentos contribuem para a melhoria do processo ensino aprendizagem, revelando as fortalezas e as áreas que necessitam atenção e melhoria, conforme foi destacado anteriormente.

Os quadros a seguir mostram os documentos institucionais (formatos e instrumentos) utilizados na avaliação do estudante.

QUADRO 5 - Formatos utilizados para a avaliação do desempenho do estudante.

Número do formato	Função do formato	Responsável pelo preenchimento	Apêndices
F1	Consolidado das Avaliações do estudante dos Cursos de Medicina e Enfermagem (Unidades Educacionais Sistematizadas UES(s), Unidade de Prática Profissional (UPP), Trabalho de Conclusão de Curso (TCC) e Unidade Educacional Eletiva).	Coordenadores das Unidades Educacionais da série	K
F2	Prescrição e Recuperação do processo ensino-aprendizagem do estudante nas (os) UES, UPP, TCC e Unidade Eletiva.	Professor	J
F3	Avaliação do processo ensino aprendizagem do estudante: UES, UPP, Eletivo e Trabalho Científico/Trabalho de Conclusão de Curso (TCC).	Professor	UES: A, B, C UPP: D, E, F, G Eletivo: H TC/TCC: I, L, M e N

Quadro 6 - Instrumentos utilizados para a avaliação do estudante.

Título do instrumento	Responsável (is) pela construção
EAC - Exercício de Avaliação Cognitiva	Equipe de Construção da UES
EAPP - Exercício de Avaliação da Prática Profissional	Equipe de Construção da UPP
Trabalho Científico - TC/TCC	Estudante e Professor
EABP - Exercício de Avaliação Baseado em Problemas	Equipe de Construção da UES
EAPS - Exercício de Avaliação de Planejamento em Saúde (realizado para estudantes de Enfermagem)	Estudante, Preceptor e Equipe de Construção da UPP
TP - Teste de Progresso (realizado para estudantes de Medicina)	Comitê de Avaliação Cognitiva do Estudante
Portfólio Reflexivo - O portfólio reflexivo subsidia o preenchimento do Formato 3. FADE – Formato de avaliação de desempenho do estudante (realizado para estudantes de Medicina). AES – Atividade Educativa Simulada - subsidia o preenchimento do Formato 3 (realizado para estudantes da Enfermagem).	Professor e estudante

Segue o cronograma de aplicação da avaliação de estudantes dos cursos de Medicina (Med.) e Enfermagem (Enf.), nas séries.

1ª série de Medicina e Enfermagem

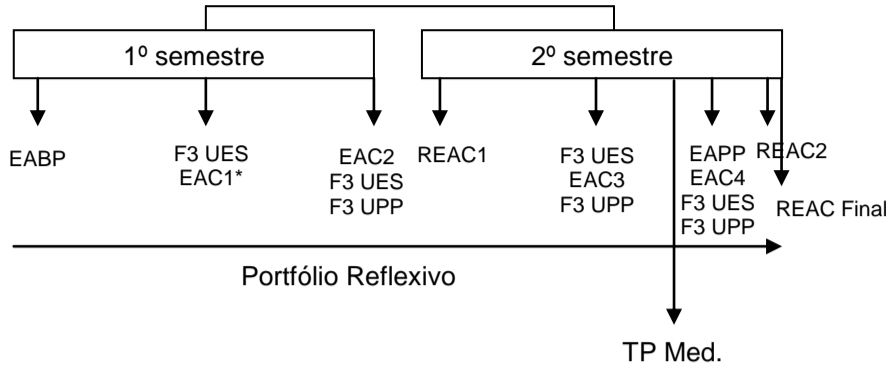

2ª série de Medicina e Enfermagem

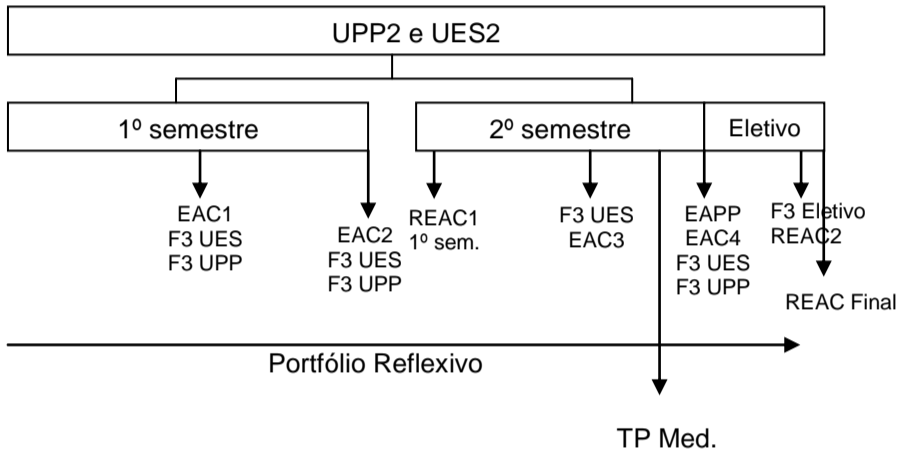

3ª série de Medicina

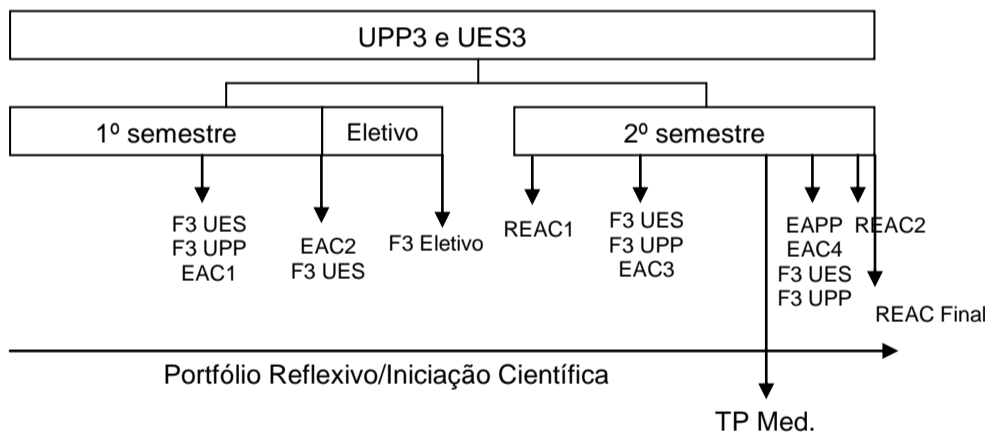

3ª série de Enfermagem

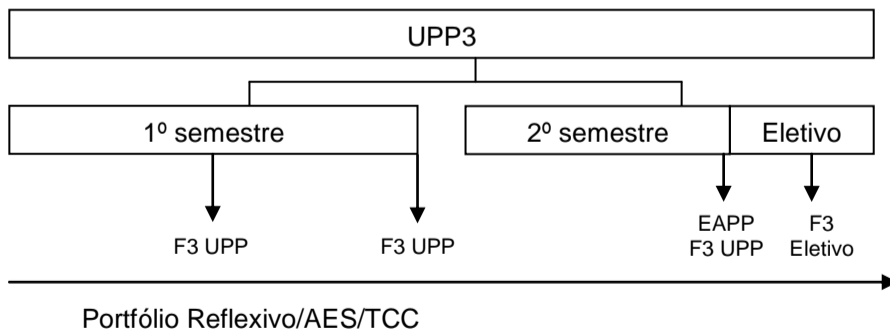

4ª série de Medicina

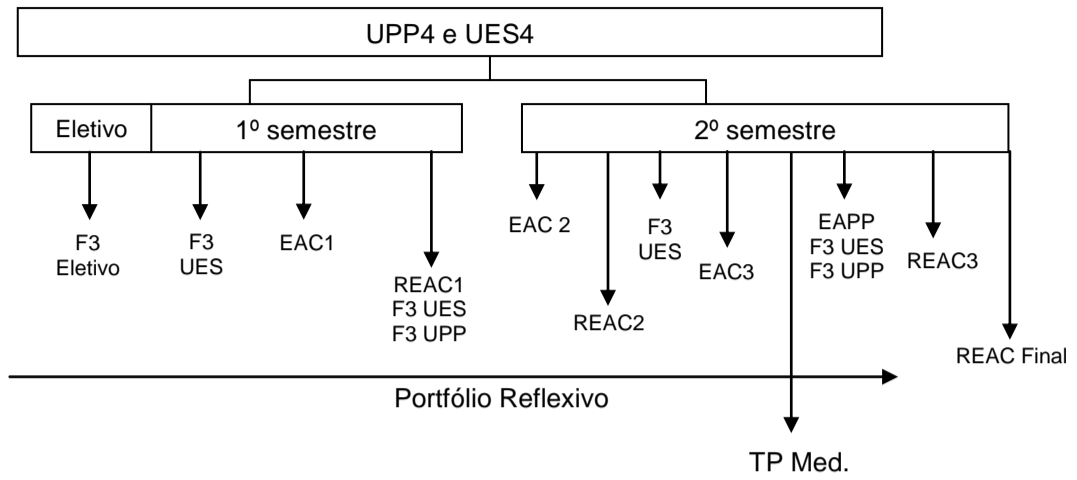

4ª série de Enfermagem

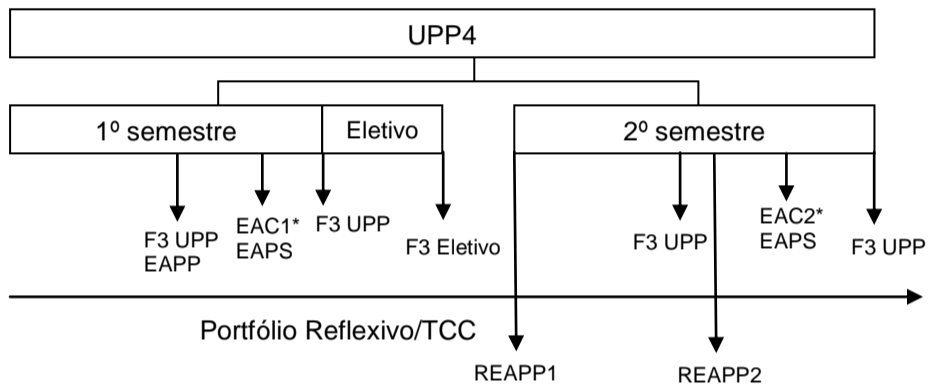

**Os EAC para as séries citadas acima são somativos com caráter de progresso, exceto o primeiro EAC da primeira série de Medicina e Enfermagem e da quarta série de enfermagem que são exclusivamente formativos.*

5ª série de Medicina

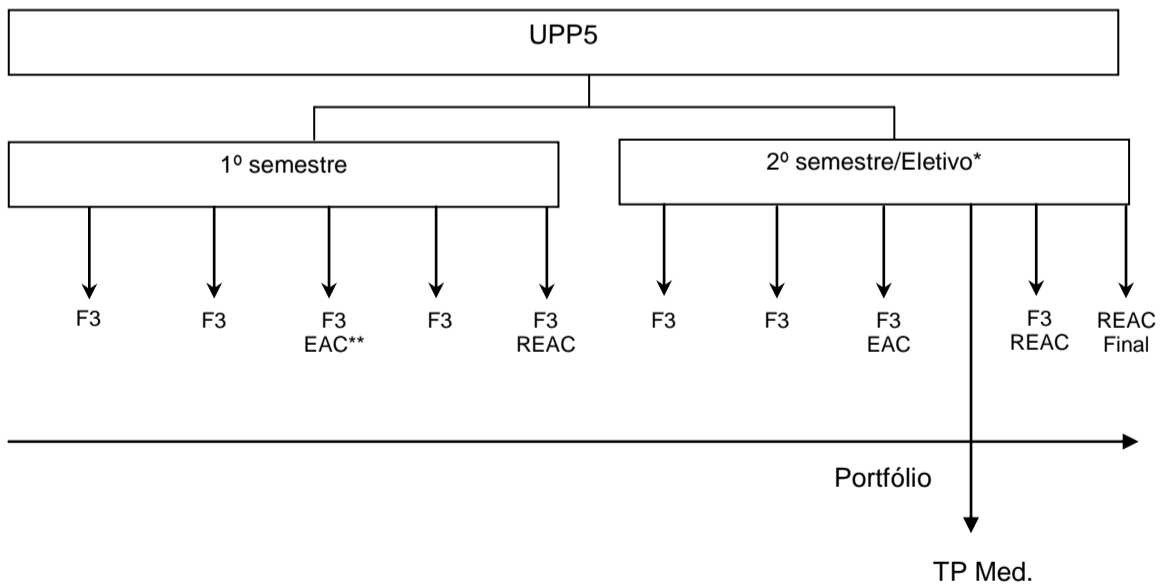

** A Unidade Educacional Eletiva ocorre em diferentes períodos ao longo do ano para cada grupo de estudantes.*

*** No ano de 2015, o EAC da quinta série terá caráter formativo e somativo, sendo este último com a obrigatoriedade na sua realização e participação no processo de recuperação, se for necessário. A partir de 2016, o caráter somativo será baseado nos conceitos S e I.*

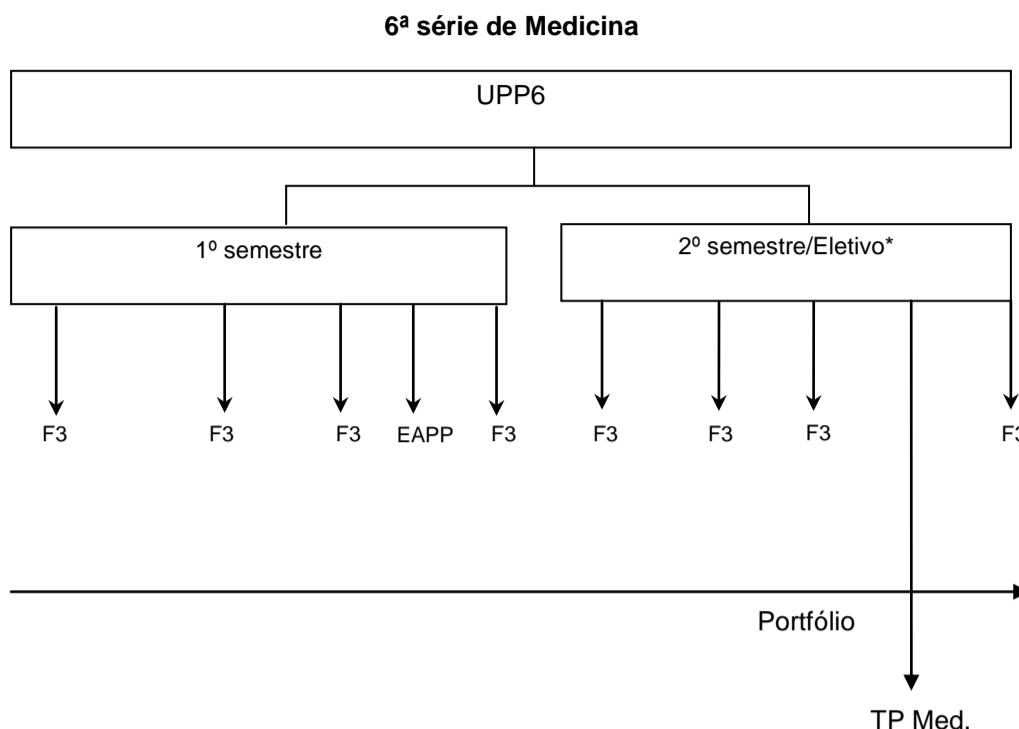

* A Unidade Educacional Eletiva ocorre em diferentes períodos ao longo do ano para cada grupo de estudantes

**No ano de 2015 e 2016, a sexta série realizará EAC de caráter formativo e somativo, sendo este último com a obrigatoriedade de sua realização e participação no processo de recuperação, se for necessário.

Critérios de Aprovação

Para a progressão no curso, o estudante deverá obter conceito satisfatório em todas as Unidades Educacionais da respectiva série. Ser-lhe-á atribuído conceito satisfatório quando o estudante mobilizar articuladamente os recursos cognitivos, afetivos e psicomotores na execução das tarefas programadas. Isto ocorre por meio da avaliação dos desempenhos que permitem inferir a competência desejada.

Estes aspectos estão descritos no Regulamento de Prazos da Diretoria de Graduação e no capítulo V do Regimento da Faculdade de Medicina de Marília que trata do Regimento Escolar, da Progressão e da Frequência, conforme citados a seguir:
<http://www.famema.br/institucional/documentos/index.php>

Artigo 113 – A avaliação do rendimento escolar é feita mediante atribuição dos conceitos:

I – Satisfatório;

II – Insatisfatório.

Artigo 114 – A progressão para a série subsequente ocorre mediante a obtenção do Conceito Satisfatório em todas as unidades (UPP, UES, Eletivo e TCC) de cada série anterior.

Artigo 115 – Será submetido ao Plano de Recuperação e à nova avaliação o estudante que obtiver Conceito Insatisfatório.

Parágrafo Único – Será aplicado o Plano de Recuperação e procedida nova avaliação durante a unidade subsequente, no final desta e no período de férias.

Artigo 116 – Independentemente dos demais resultados obtidos, é considerado reprovado na unidade o estudante que não obtiver a frequência mínima obrigatória de 75% (setenta e cinco por cento) nas atividades programadas de cada unidade educacional.

Artigo 117 – O estudante que faltar às atividades de avaliação poderá requerer segunda oportunidade, acompanhada de justificativa, à Secretaria Geral, dentro do prazo estabelecido por essa.

Critérios de Recuperação

O estudante tem duas oportunidades estabelecidas para recuperação de desempenhos insatisfatórios. O plano de recuperação será elaborado pelo(s) professor(es) da série e de acordo com as áreas que requerem atenção. É aplicado em todas as séries dos cursos de Medicina e Enfermagem para os estudantes que receberem conceito insatisfatório nos seguintes processos de avaliação:

- EAC
- F3 UES
- F3 UPP
- F3 EAPP
- F3 Eletivo
- EAPS
- TCC

O plano de recuperação deve apresentar ciência do estudante e dos professor(es) envolvido(s) no processo.

Para os estudantes da 1ª à 4ª série dos cursos de Enfermagem e Medicina, a avaliação do plano de recuperação é chamada 1ª reavaliação e 2ª reavaliação, que deve ser aplicada após o conceito insatisfatório e poderá ser aplicada durante a Unidade Educacional ou no período de férias, no prazo máximo de uma semana antes do início do ano letivo subsequente. Quando se tratar do último ano do curso de Enfermagem, será após o término da programação letiva.

Para os estudantes das 5ª e 6ª séries do curso de Medicina, a avaliação do plano de recuperação é chamada 1ª reavaliação, que deve ser aplicada no início do ano letivo subsequente e, se necessário, uma 2ª reavaliação deverá ser aplicada posteriormente à 1ª reavaliação.

Critérios de Reprovação

Além do critério de presença, o estudante que mantiver o conceito insatisfatório, em qualquer uma das avaliações realizadas nas unidades educacionais após duas oportunidades de recuperação será considerado definitivamente reprovado na série por força do atual Regimento, independentemente dos demais resultados obtidos.

3.1.1 AVALIAÇÃO DE DESEMPENHO DO ESTUDANTE

3.1.1.1 AVALIAÇÃO DE DESEMPENHO DO ESTUDANTE NAS UNIDADES EDUCACIONAIS - FORMATO 3 (F3)/FORMATO 1 (F1)

A avaliação de desempenho do estudante é realizada por meio de um documento escrito, formato 3 (F3), apêndices A ao I e N, preenchido pelo professor com a ciência do estudante. Neste formato, avalia-se o desenvolvimento do estudante no processo de aprender a aprender (analisar problemas, formular questões/hipóteses, buscar ativamente informações, selecionar e analisar criticamente as fontes e as informações, desenvolver raciocínio, articular as dimensões psicológica, biológica e social, integrar conteúdos de diversas disciplinas e aplicar conhecimentos). Avalia-se, ainda, as atitudes do estudante nas relações interpessoais (respeito, cooperação, comunicação, responsabilidade e avaliação). Importante destacar que os desempenhos esperados para cada série devem estar explícitos nos Cadernos das séries.

Esse documento é a síntese das avaliações do professor, autoavaliação e avaliação dos colegas, realizadas ao longo da Unidade Educacional.

A 3ª série do curso de Enfermagem contempla uma Atividade Educativa Simulada (AES) de caráter formativo, com características similares ao EAPP, realizada no decorrer de cada período da unidade correspondente às áreas do ciclo vital da criança, mulher e adulto, objetivando potencializar o desenvolvimento da aprendizagem subsidiando o preenchimento do F3. Assim como no LPP, são utilizados atores, manequins e/ou bonecos em situação simulada.

A 4ª série do Curso de Medicina utiliza Formato de Avaliação de Desempenho do Estudante (FADE) para registro diário do desempenho do estudante nas atividades realizadas e este subsidiará o preenchimento do F3.

O professor deve observar os prazos de entrega desses formatos, junto ao caderno das unidades educacionais/séries e entregá-los à Secretaria Acadêmica.

Considerando o caráter formativo da avaliação do estudante, aquele que receber conceito insatisfatório em qualquer uma das avaliações receberá um formato de recuperação (F2), apêndice J.

Ao término da série, é formalizado o conceito final do estudante em cada unidade educacional, registrado pela Secretaria Acadêmica, como Formato 1 (F1), apêndice K.

Será considerado aprovado o estudante que atingir os desempenhos descritos no Caderno da série.

Antes de finalizar o preenchimento do F1 para a avaliação dos estudantes, os que tiverem conceito insatisfatório nos instrumentos – EAC (da primeira à sexta série do Curso de Medicina e primeira e segunda série do Curso de Enfermagem), EAPP (quartas séries dos Cursos de Medicina e Enfermagem) Eletivo e TCC - serão submetidos ao Comitê de Análise de Desempenho do Estudante (CADE), cuja finalidade é de avaliar o desempenho desse estudante em todas as Unidades Educacionais para decisão consensual de sua progressão ou não de série, independente do caráter cognitivo das questões insatisfatórias no REAC Final ou de desempenho insatisfatório no EAPP. O CADE será composto por professores das UESs, UPPs, orientador, orientador do TCC, envolvidos diretamente com o estudante em questão, coordenadores das Unidades Educacionais das séries e coordenação de Curso. Esse Comitê será convocado pelo Diretor de Graduação para cada série.

Critérios de funcionamento do Comitê de Análise de Desempenho do Estudante (CADE)

- 1) O CADE será convocado pelo Diretor de Graduação;
- 2) A convocação do CADE deverá ser realizada com no mínimo 24 horas de antecedência;
- 3) O CADE será instalado em primeira convocação com a totalidade de participantes;
- 4) Após 15 minutos do horário marcado, não sendo possível a totalidade de participantes, o CADE será realizado com 2/3 (dois terço) dos professores presentes, desde que estejam representados todos os cenários de estudo, em segunda convocação;
- 5) A coordenação do CADE será realizada pelo Coordenador de cursos;
- 6) Deverá ser realizada uma votação aberta;
- 7) A decisão será tomada por maioria simples;
- 8) Caso haja empate na votação, o coordenador de curso terá o voto de desempate;
- 9) Caso não tenha o número de professores previsto no item 4, será marcada uma nova reunião do CADE, que deliberará independente do numero de professores;
 - Não será permitida, em hipótese alguma, a presença do estudante ou seu representante legal no CADE.

Para ter direito ao CADE, os estudantes devem ter reprova em apenas uma Unidade Educacional; máximo de três questões com insatisfatório no resultado do REAC final; comparecer em todas as devolutivas de EAC (exceto o estudante que gabaritou), nas revisões de EAC e REAC, solicitadas pelo estudante; entregar os formatos de avaliação no prazo previsto (F4 e F5); não ter dois insatisfatórios no F3 na mesma Unidade Educacional; e, para o Curso de Medicina, a participação em todos os testes de progresso programados durante a graduação.

O estudante não perderá o direito ao CADE, caso se ausente da devolutiva do EAC e revisões de EAC, REAC e Teste de Progresso, desde que o mesmo cumpra o Regulamento de Prazos da Diretoria de Graduação (aprovado na reunião da Congregação de 23/03/2006) e após o devido deferimento institucional.

O CADE terá autonomia para decisão sobre a aprovação ou a reprovação do estudante na série.

Processo de Recuperação/Formato 2 (F2)

Na avaliação do F3, utilizado nas Unidades Educacionais Sistematizadas (UES), Unidades de Prática Profissional (UPP) e Unidade Educacional Eletiva (UEE), o estudante terá direito a duas (02) oportunidades de recuperação.

O estudante com conceito insatisfatório no F3 das UES, UPP e UEE dos Cursos de Medicina e Enfermagem, deve receber plano de recuperação (F2) que engloba a prescrição da(s) área(s) que requer(em) atenção e reavaliação.

Para o estudante das UES 1, 2, 3 e 4 séries de Medicina e UES 1, 2 séries de Enfermagem e/ou UPP1, 2, 3 e 4 séries de Medicina e UPP1, 2, 3 e 4 séries de Enfermagem, esse plano será aplicado pelo(s) professor(es) nos encontros subsequentes e avaliado na aplicação do próximo F3.

O estudante que permanecer com conceito insatisfatório nos F3 das UES e UPP acima referidas após a primeira recuperação, deve realizar novo plano de recuperação (F2), planejado pelo(s) professor(es) e coordenador da série, aplicado e supervisionado pelo(s) professor(es) nos encontros subsequentes ou no período de férias, logo após o término do ano letivo e antes do ano letivo subsequente, quando o conceito insatisfatório for atribuído no último F3.

Para o estudante das 5ª e 6ª séries do curso de Medicina, o plano de recuperação será aplicado no início do próximo ano letivo e, considerando que o estudante terá direito a duas oportunidades de recuperação, só será possível recuperar um estágio.

O estudante da 5ª e 6ª séries do curso de Medicina que necessitar de afastamento por doença ou para licença gestante deverá receber plano de reposição a ser aplicado no início do próximo ano letivo.

O estudante da 2ª à 4ª séries de Medicina e Enfermagem que receber conceito insatisfatório no eletivo deve cumprir um plano de recuperação (F2) no período de férias anterior ao início do ano letivo subsequente.

Para os estudantes da 5ª e 6ª séries do curso de Medicina, o plano de recuperação deverá ser aplicado no início do próximo ano letivo.

Os estudantes das 3ª e 4ª séries do curso de Enfermagem que receberem conceito insatisfatório no TCC devem cumprir um plano de recuperação (F2) durante o ano letivo ou no período de férias anterior ao início do ano letivo ou ao final do ano letivo para a 4ª série.

Critérios de Reprovação

O estudante da 1ª à 4ª série dos cursos de Medicina e Enfermagem que, no decorrer do ano letivo, mantiver três conceitos insatisfatórios sequenciais no F3 (UES, UPP, Eletivo, TCC) será reprovado.

O estudante da 5ª e 6ª séries do curso de Medicina que mantiver conceito insatisfatório após a realização dos dois planos de recuperação de um estágio ou tiver dois conceitos insatisfatórios em dois estágios de áreas diferentes será considerado definitivamente reprovado na série.

O estudante que permanecer com conceito insatisfatório no plano de recuperação do eletivo, independentemente dos demais resultados obtidos, estará definitivamente reprovado na série.

O estudante que permanecer com conceito insatisfatório no plano de recuperação do TCC, independentemente dos demais resultados obtidos, estará definitivamente reprovado na série.

O estudante que não respeitar o critério de frequência de acordo com o Regimento Institucional será reprovado na série.

O estudante que mantiver o conceito insatisfatório em qualquer uma das unidades educacionais nas oportunidades de recuperação, não atendendo aos critérios de reavaliação pelo CADE, será considerado definitivamente reprovado na série por força do atual Regimento, independentemente dos demais resultados obtidos.

3.1.1.2 AVALIAÇÃO DE DESEMPENHO DO ESTUDANTE NO EXERCÍCIO DE AVALIAÇÃO COGNITIVA – EAC

Características Gerais

Trata-se de um instrumento de avaliação da capacidade individual dos estudantes de dar respostas às perguntas formuladas de acordo com o grau de complexidade e autonomia de cada série. Os problemas devem incluir questões que contemplem o desenvolvimento da competência profissional e estimular a integração básico-clínica e dos aspectos biológicos, psicológicos e sociais. É um instrumento de resposta escrita, sem consulta, aplicado ao longo da série.

As perguntas e o gabarito, elaborados frente às áreas de conhecimento definidas para as séries, devem ser validados junto ao Comitê de Avaliação Cognitiva do Estudante, que disponibiliza apoio técnico aos coordenadores para elaboração do EAC.

A reavaliação do EAC (REAC) deve envolver uma nova abordagem da mesma área e não repetir o mesmo problema e questão. A prescrição do plano de recuperação (F2) deve explicitar o tema relacionado à questão formulada na primeira avaliação.

Na 1ª e 2ª séries dos Cursos de Medicina e Enfermagem e na 3ª série do curso de Medicina, serão aplicados quatro EACs ao longo do ano letivo.

Para a 3ª série de Enfermagem não são realizados EAC.

Para a 4ª série do Curso de Medicina serão realizados três EACs ao longo do ano letivo.

Para a 4ª série do Curso de Enfermagem serão realizados dois EACs ao longo do ano letivo.

Todos os EACs serão corrigidos pela equipe de construção da série e por colaboradores igualmente responsáveis pela devolutiva para os estudantes.

Os EACs e as devolutivas serão realizados em dia previsto no caderno de cada série, podendo-se utilizar um dos períodos de tempo pró-estudo do estudante, devendo ser acompanhado por professores da equipe responsável pela unidade.

A devolutiva do EAC é uma atividade formativa de caráter obrigatório na qual os responsáveis pela correção devem apresentar os fundamentos e as evidências que balizam as respostas corretas (gabarito). Deve ser realizada até 21 dias úteis após aplicação do EAC. Após a devolutiva, o estudante receberá seu EAC para consulta e o plano de recuperação (F2).

Os estudantes poderão agendar revisão, respeitando-se os prazos regimentais.

A revisão da correção para todos os EACs e REACs deve ser realizada na presença do estudante e do professor responsável pela correção. É situação condicionante para o pedido de revisão a presença do estudante na devolutiva do EAC realizada com a classe. O REAC não terá devolutiva. O estudante que tiver a ausência abonada no dia da devolutiva poderá solicitar revisão do EAC. Tanto para o EAC como para o REAC, o pedido de revisão deverá respeitar os prazos estipulados no regulamento de prazos da Diretoria de Graduação.

Critérios de Aprovação

Obter conceito satisfatório em todas as questões do EAC.

Processo de Recuperação/Formato 2 (F2)

O estudante que obtiver conceito insatisfatório em quaisquer das questões do EAC deverá participar da devolutiva para receber e assinar a prescrição do plano de recuperação (F2), que também estará disponível no SIGA WEB. No caso de haver conceito Insatisfatório em qualquer questão do REAC, o estudante terá o plano de recuperação disponível no SIGA WEB, o qual deverá ser retirado e assinado na Secretaria Geral. O estudante terá direito a duas (02) oportunidades de recuperação em todos os Exercícios de Avaliação Cognitiva.

Quando houver 50% de estudantes de um dos cursos com conceito insatisfatório em uma questão de EAC, o docente responsável por ela deve realizar uma consultoria pré-programada antes do REAC, como uma oportunidade no processo de recuperação formativa da aprendizagem. Neste caso, a participação do estudante é obrigatória.

Critérios de Reprovação

O estudante que não comparecer a qualquer um dos EACs e não tiver a ausência abonada conforme o art. 14 do Regulamento de Prazos da Diretoria de Graduação será considerado insatisfatório nesta modalidade de avaliação.

O estudante que permanecer com conceito insatisfatório após as duas oportunidades de recuperação, em no máximo, três questões poderá ser submetido à análise pelo CADE, respeitando todos os critérios de sua inclusão.

Os estudantes que mantiverem o conceito insatisfatório e que não se enquadrarem no explicitado no parágrafo acima descrito serão considerados definitivamente reprovados na série.

3.1.1.3 AVALIAÇÃO DE DESEMPENHO DO ESTUDANTE NO EXERCÍCIO DE AVALIAÇÃO DA PRÁTICA PROFISSIONAL – EAPP

Características Gerais

O exercício de avaliação da prática profissional (EAPP) é um instrumento que avalia o desempenho do estudante na realização de uma tarefa em uma situação simulada da prática profissional, conforme o domínio e autonomia esperados para cada série. Nesse exercício o estudante deve mobilizar articuladamente os recursos necessários à realização das tarefas, bem como discutir com o avaliador a fundamentação e as evidências mobilizadas para realizá-las.

Esta avaliação será aplicada na 1ª, 2ª, 3ª, 4ª e 6ª séries do curso de Medicina e nas quatro séries do curso de Enfermagem. O EAPP de cada série terá o número de situações que puderem guardar os princípios de validade e confiabilidade para esse tipo de avaliação.

O estudante da 3ª série do curso de Enfermagem realiza o EAPP em apenas uma das três áreas do ciclo vital, decidida por sorteio no momento de sua realização.

Critérios de Aprovação

Para os estudantes de todas as séries, de ambos os cursos que realizam o EAPP, a participação é fator condicionante para a progressão no curso.

Para os estudantes da 4ª série dos Cursos de Medicina e Enfermagem é necessária a obtenção de conceito satisfatório no EAPP para progressão no curso.

Processo de Recuperação

O estudante cujo desempenho for insatisfatório receberá um plano de recuperação (F2) elaborado pelo(s) professor(es).

Na 1ª, 2ª e 3ª séries dos cursos de Medicina e Enfermagem, o plano de recuperação (F2) será desenvolvido no decorrer da série subsequente.

Na 4ª série dos cursos de Medicina e Enfermagem, o estudante receberá o plano de recuperação (F2) e terá duas oportunidades de recuperação até o final do mesmo ano letivo.

Na 6ª série do curso de Medicina, o plano de recuperação (F2) será desenvolvido no segundo semestre do mesmo ano letivo.

Critérios de Reprovação

O estudante que não comparecer ao EAPP e não justificar a falta no prazo previsto será considerado insatisfatório nesta modalidade de avaliação, configurando reprovação na série.

O estudante que permanecer com conceito insatisfatório no EAPP da 4ª série dos cursos de Medicina e Enfermagem, após as duas oportunidades de recuperação, será reprovado na série.

3.1.1.4 AVALIAÇÃO DE DESEMPENHO DO ESTUDANTE EM INICIAÇÃO CIENTÍFICA

Características Gerais

Curso de Medicina

No curso médico, é realizado um Trabalho Científico (TC). Trata-se de uma avaliação em que os estudantes até a 4ª série deverão elaborar um trabalho de iniciação científica sob a orientação de um professor.

Curso de Enfermagem

No curso de Enfermagem, o estudante realiza um Trabalho de Conclusão de Curso (TCC), avaliação em que os estudantes das 3ª e 4ª séries trabalham individualmente sob a orientação de um professor.

Critérios de Aprovação

Para o Curso de Medicina, o conceito satisfatório é obtido pela realização e entrega do trabalho, de acordo com os critérios descritos no caderno do TC, nos prazos previstos.

Para o Curso de Enfermagem, o conceito satisfatório é obtido pela realização e entrega do trabalho, de acordo com os critérios descritos no caderno do TCC, nos prazos previstos, após qualificação por uma banca examinadora.

O acompanhamento do estudante será realizado por meio dos formatos, apêndices I, L, M e N. Ao estudante que não alcançar os desempenhos esperados para o desenvolvimento do trabalho será proposto um plano de recuperação a ser desenvolvido no semestre seguinte.

Critérios de Reprovação

O estudante da 4ª série dos cursos de Medicina e Enfermagem que não entregar o trabalho no prazo previsto ou cujo trabalho não estiver de acordo com os critérios descritos nos respectivos cadernos terá conceito insatisfatório na atividade e, conseqüentemente, será considerado reprovado na série.

3.1.1.5 AVALIAÇÃO DE DESEMPENHO DO ESTUDANTE NO EXERCÍCIO DE AVALIAÇÃO BASEADO EM PROBLEMAS – EABP

Características Gerais

Trata-se de um instrumento de avaliação da capacidade individual dos estudantes para desenvolver adequadamente os passos tutoriais frente a uma situação problema: 1 - leitura do problema; 2 - esclarecimento de termos pouco conhecidos; 3 - identificação e resumo dos principais problemas; 4 - realização da “tempestade de ideias”; 5 - reconhecimento das lacunas de conhecimento e levantamento das questões de aprendizagem. É realizado por escrito e individualmente. O estudante deve analisá-lo, considerando as necessidades de saúde na perspectiva da integralidade. Esta avaliação é de caráter formativo, realizada somente na 1ª série dos Cursos de Medicina e Enfermagem, subsidiando a avaliação de desempenho (F3).

3.1.1.6 AVALIAÇÃO DO DESEMPENHO DO ESTUDANTE NO EXERCÍCIO DE AVALIAÇÃO DE PLANEJAMENTO EM SAÚDE – EAPS

Características Gerais

Esta avaliação é realizada somente na 4ª série do Curso de Enfermagem, subsidiando a avaliação de desempenhos (F3). Trata-se de uma atividade composta por ações/tarefas definidas que têm como finalidade avaliar o desempenho do estudante no cuidado de saúde e na organização do trabalho em saúde, descritos no caderno da série.

3.1.1.7 AVALIAÇÃO DE DESEMPENHO DO ESTUDANTE NO TESTE DE PROGRESSO – TP

Características Gerais

Este instrumento é uma avaliação cognitiva composta por testes de múltipla escolha e é aplicado num mesmo momento para estudantes de todas as séries do Curso de Medicina.

O resultado individual é sigiloso e deve ser utilizado para a autoavaliação do estudante. O resultado das séries será utilizado para avaliação de fragilidades específicas na resolução de testes de múltipla escolha e para a elaboração de planos de melhoria do curso.

O teste é obrigatório para todos os estudantes e sua realização constará no histórico escolar.

3.1.1.8 AVALIAÇÃO DE DESEMPENHO DO ESTUDANTE NO PORTFÓLIO REFLEXIVO

Características Gerais

O portfólio reflexivo é um instrumento de avaliação em que o estudante documenta, registra e estrutura as ações, as tarefas e a própria aprendizagem por meio de um discurso narrativo, elaborado de forma contínua e reflexiva nas atividades da Unidade de Prática Profissional. Deve conter todas as etapas de cada ciclo pedagógico (apêndice P). O portfólio reflexivo é um instrumento de diálogo entre o professor e o estudante, enriquecido por novas informações, novas perspectivas e continuado suporte afetivo e pessoal para a formação profissional. Auxilia a sistematização do processo de avaliação das experiências de ensino aprendizagem. Desta forma, permite ao estudante a ampliação e a diversificação do seu olhar, forçando-o à tomada de decisões, à necessidade de fazer opções, de julgar, de definir critérios, de se deixar invadir por dúvidas e por conflitos para deles poder emergir mais consciente, mais informado, mais seguro de si e mais tolerante quanto às hipóteses dos outros (SÁ-CHAVES, 2000).

O portfólio na UPP é um instrumento que potencializa a reflexão das práticas, assegurando a construção do conhecimento e do desenvolvimento pessoal e profissional dos envolvidos (professores e estudantes). Facilita a autoavaliação e a avaliação formativa realizada pelo professor, permitindo, em tempo útil, equacionar conflitos cognitivos, afetivos e psicomotores dos estudantes, garantindo condições de desenvolvimento progressivo da autonomia e da identidade profissional. É analisado pelo professor ao longo da série, sendo nele registradas suas considerações. Esta avaliação subsidia a elaboração do F3 - UPP em todas as séries dos cursos.

Compreendendo seu caráter formativo, a avaliação do Portfólio é realizada pelo professor e deve ser feita ao final de cada Ciclo Pedagógico/UPP, e devolvido ao estudante no prazo de 10 dias úteis, com a intenção de proporcionar a ele condições de recuperação de suas fragilidades ao longo de cada série de cada curso, de acordo com o desempenho esperado definido no caderno da série respectiva. As referências utilizadas no portfólio reflexivo devem seguir as normas da Associação Brasileira de Normas Técnicas (ABNT).

O portfólio deve ser realizado de acordo com as características já referidas, e sua entrega deverá ocorrer nos prazos oficiais estabelecidos para a avaliação.

A não entrega do portfólio e/ou a falta de justificativa no prazo previsto também poderá implicar o conceito insatisfatório no F3.

3.2 FORMATO DE AVALIAÇÃO DOS INSTRUMENTOS (EAC E EAPP)

Os instrumentos 1 e 2 (EAC e EAPP respectivamente) são avaliados pela aplicação do Formato 6 (F6), apêndices Q, R e S.

Logo após a realização do EAC, os estudantes preenchem o F6, que representa a avaliação desse instrumento cognitivo onde os estudantes avaliam a relação entre os conteúdos abordados no EAC e os desempenhos esperados nas Unidades Educacionais. Além disso, neste Formato são avaliadas as taxonomias das questões do EAC, a integração entre as dimensões biopsicossociais e básico-clínicas. Após o preenchimento, este formato é encaminhado para a equipe de construção da Unidade, a qual realiza uma avaliação quantitativa e qualitativa (descritiva), com posterior encaminhamento para o Comitê de Avaliação Cognitiva.

O F6 do EAPP é preenchido por estudantes e professores que participam do EAPP, logo após seu término. Os itens avaliados neste formato são a organização das situações e o desempenho do paciente simulado/ator e dos avaliadores (professores). Após o preenchimento, o formato é encaminhado para a equipe de construção da UPP e para o responsável da capacitação de paciente simulado/ator. O coordenador da equipe de construção da UPP elabora uma avaliação quantitativa e qualitativa (descritiva) do F6 e, em seguida, encaminha-a para o Comitê de Avaliação da Prática Profissional.

3.3 AVALIAÇÃO DO PROFESSOR

A avaliação do professor é realizada verbalmente ao final das atividades educacionais por todos os estudantes que acompanharam a atividade. Uma síntese do desempenho do professor é formalizada em documento escrito denominado Formato 4 (F4), apêndices O, T ao AA, disponibilizado no Sistema de Gerenciamento Acadêmico (SIGA) de caráter sigiloso, criptografada. Os estudantes deverão observar os períodos disponibilizados para o preenchimento desses formatos, junto ao caderno das unidades educacionais/séries. Os formatos devem ser preenchidos pelos estudantes individualmente. Com o objetivo de melhorar o desempenho do professor, esses formatos são encaminhados para o professor avaliado, para o coordenador da Unidade Educacional e para a coordenação da educação permanente (EP).

3.4 AVALIAÇÃO DAS UNIDADES EDUCACIONAIS

As Unidades Educacionais são avaliadas, individualmente, tanto por estudantes como por professores para a revisão e reformulação delas. Esta avaliação deve ser realizada ao final dos semestres, em documento próprio, denominado Formato 5 (F5), apêndices AB ao AV. Para os estudantes da 1ª. à 4ª. séries, o preenchimento é feito na rede de INTRANET da Famema. Para os estudantes de 5ª. e 6ª. séries e professores de todas as séries, o preenchimento deve ser feito por escrito e a entrega deverá ser efetuada na Secretaria Geral. Os prazos de entrega desses formatos deverão ser observados junto ao caderno das Unidades Educacionais/séries. O produto desse formato será analisado pelo Grupo de Avaliação conforme as demandas da série e Diretoria de Graduação. O resultado dessa análise é encaminhado à Coordenação de série, sendo importante a devolutiva desse resultado aos estudantes e professores envolvidos, considerando ser um material que possibilita identificar fortalezas e fragilidades que contribuem para a melhoria do processo ensino aprendizagem.

REFERÊNCIAS

- DEPRESBITERIS, L. Certificação de competências: a necessidade de avançar numa perspectiva formativa. **Formação**, Brasília, v.1 n. 2, p. 27-38, maio 2001.
- FACULDADE DE MEDICINA DE MARÍLIA. **Manual de avaliação do estudante**: cursos de Medicina e Enfermagem. Marília, 2006.
- FACULDADE DE MEDICINA DE MARÍLIA. **Projeto Pedagógico do Curso de Enfermagem**. Marília, 2008.
- FACULDADE DE MEDICINA DE MARÍLIA. **Projeto Pedagógico do Curso de Medicina**. Marília, 2014.
- GUIMARÃES, A. P. C.; TAIPEIRO, E. F.; HIGA, E. F. R. Avaliação no âmbito da graduação em saúde: contextualização histórica e desafios da contemporaneidade. In: MORAES, M. A. A. et al. (Org.). **Avaliação nos Cursos de Medicina e Enfermagem**: perspectivas e desafios. Curitiba: CRV, 2012. cap. 3, p. 75-105.
- GRONLUND, N. E. **Assessment of student achievement**. 6th ed. Boston: Allyn & Bacon, 1998.
- HAGER, P.; GONSCI, A.; ATHANASOPOULOS, J. General issues about assessment of competence. **Assessment and Evaluation in Higher Education**, London, v. 19, n. 1, p. 3-16, 1994.
- HAGER, P.; GONZCI, A. What is competence? **Medical Teacher**, London, v. 18, n. 1, p. 15-18, 1996.
- HADJI, C. **Avaliação desmistificada**. Porto Alegre: Artmed Editora, 2001.
- HAYDT, R. C. **Avaliação do processo ensino-aprendizagem**. 6. ed. São Paulo: Ática, 2002.
- HERNANDEZ, D. La certificación por competencias: un desafío. In: REUNIÓN DE DIRIGENTES DE INSTITUCIONES DE EDUCACIÓN TECNOLÓGICA, 1999, Aracaju. **Anales...** Aracaju: CEFET, 1999. p. 1-12.
- LIMA, V. V. Competência: distintas abordagens e implicações na formação de profissionais de saúde. **Interface: Comunicação, Saúde, Educação**, Botucatu, v. 9, n. 17, p. 369-379, mar./ago. 2005.
- PERRENOUD, P. **Avaliação**: da excelência à regulação das aprendizagens: entre duas lógicas. Porto Alegre: Artes Médicas, 1999.
- SA-CHAVES, I. **Portfólios reflexivos**: estratégias de formação e de supervisão. Aveiro: Universidade de Aveiro, 2000.
- SANT'ANNA, I. M. **Por que avaliar? Como avaliar?**: critérios e instrumentos. 7. ed. Petrópolis: Vozes, 2001
- SILVA, J. F.; HOFFMANN, J. M. L.; ESTEBAN, M. T. **Práticas avaliativas e aprendizagens significativas**: em diferentes áreas do currículo. Porto Alegre: Mediação, 2003.
- VILLAS BOAS, B. M. F. Contribuições de portfólios para a organização do trabalho pedagógico. **Estudos em Avaliação Educacional**, São Paulo, n. 23, p. 137-152, jan./jun. 2001.

APÊNDICE

APÊNDICE A - F3_UES1 E 2



Avaliação do Desempenho do Estudante Unidade Educacional Sistematizada (UES) Cursos de Medicina e Enfermagem

Número do grupo: _____ Série: _____ Período: ____/____ a ____/____/____ Data: ____/____/____

Estudante: _____ Medicina Enfermagem

Professor(es)/tutor(es): _____

Este documento faz parte da avaliação do estudante. As informações coletadas serão utilizadas para a avaliação do estudante e melhoria do processo de ensino-aprendizagem. Os campos abertos devem ser preenchidos de maneira a justificar a avaliação final e permitir a identificação dos pontos fortes e dos aspectos que requerem melhoria.

Como tem sido o desenvolvimento do estudante no processo de aprender a aprender?

(exploração dos dados básico-clínicos do problema de forma articulada, levantamento de questões de aprendizagem a partir das lacunas de conhecimento detectadas por meio da exploração dos problemas, com enfoque nas necessidades de saúde, e na integração das dimensões biológica, psicológica e social. Formulação de hipóteses, análise crítica das informações e suas fontes, síntese, socialização e discussão das informações para geração de novo conhecimento). Justifique.

Como têm sido as atitudes do estudante nas relações interpessoais? (apresenta atitude ética em relação à responsabilidade: cumpre o contrato grupal, pontualidade, assiduidade e respeito pelas crenças, valores e sentimentos do outro. Trabalha cooperativamente com o grupo e estabelece comunicação clara: manifesta coerência entre a linguagem verbal e não verbal, transmite a mensagem de modo condizente com a possibilidade de compreensão do outro e argumenta com respeito em situações de conflito e/ou divergências. Apresenta habilidade em fazer e receber críticas, em realizar autoavaliação e avaliação dos pares e tutor/professor, além de demonstrar ação para corrigir dificuldades e/ou solicitar cooperação do grupo). **Justifique**

Comentários adicionais/recomendações individualizadas ao estudante:

Comentários do Estudante:

Conceito final: **Satisfatório** **Insatisfatório**

Estudante

Professor

Professor

APÊNDICE B - F3_UES3



Avaliação do Desempenho do Estudante Unidade Educacional Sistematizada (UES) Curso de Medicina

Número do grupo: _____ 3ª série de Medicina Período: ____/____ a ____/____/____ Data: ____/____/____

Estudante: _____

Professor(es): _____

Este documento faz parte da avaliação do estudante. As informações coletadas serão utilizadas para a avaliação do estudante e melhoria do processo de ensino-aprendizagem. Os campos abertos devem ser preenchidos de maneira a justificar a avaliação final e permitir a identificação dos pontos fortes e dos aspectos que requerem melhoria.

Como tem sido o desenvolvimento do estudante no processo de aprender a aprender?

(exploração dos dados básico-clínicos do problema de forma articulada, levantamento de questões de aprendizagem a partir das lacunas de conhecimento detectadas por meio da exploração dos problemas, com enfoque nas necessidades de saúde, e na integração das dimensões biológica, psicológica e social. Formulação de hipóteses, análise crítica das informações e suas fontes, síntese, socialização e discussão das informações para geração de novo conhecimento). Justifique.

Como têm sido as atitudes do estudante nas relações interpessoais? (apresenta atitude ética em relação à: responsabilidade: cumpre o contrato grupal, pontualidade, assiduidade e respeito pelas crenças, valores e sentimentos do outro. Trabalha cooperativamente com o grupo, comunicação clara: manifesta coerência entre a linguagem verbal e não verbal, transmite a mensagem de modo condizente com a possibilidade de compreensão do outro e argumenta com respeito em situações de conflito e/ou divergências. Habilidade em fazer e receber críticas realizar autoavaliação e avaliação dos pares e tutor/professor e demonstra ação para corrigir dificuldades e ou solicita cooperação do grupo).

Justifique

Comentários adicionais/recomendações individualizadas ao estudante:

Comentários do Estudante:

Conceito final: **Satisfatório** **Insatisfatório**

Estudante

Professor



Avaliação do Desempenho do Estudante Unidade Educacional Sistematizada (UES) Curso de Medicina

Número do grupo: _____ 4ª série de Medicina Período: ____/____ a ____/____/____ Data: ____/____/____
 Estudante: _____
 Professor(es): _____

Este documento faz parte da avaliação do estudante. As informações coletadas serão utilizadas para a avaliação do estudante e melhoria do processo de ensino-aprendizagem. Os campos abertos devem ser preenchidos de maneira a justificar a avaliação final e permitir a identificação dos pontos fortes e dos aspectos que requerem melhoria.

Como tem sido o desenvolvimento do estudante no processo de aprender a aprender?

(exploração dos dados, levantamento de questões de aprendizagem, a partir de discussão dos casos clínicos enfatizando as necessidades de saúde individual e coletiva, na integração das dimensões biológica, psicológica e social, e, resolução de problemas, formulação de hipóteses, análise crítica das informações e suas fontes, síntese, socialização e discussão das informações para geração de novo conhecimento, desenvolvimento de raciocínio clínico, identificação das possibilidades de intervenção diagnóstica e terapêutica e identificação das lacunas de conhecimento). **Justifique.**

Como têm sido as atitudes do estudante nas relações interpessoais?

(apresenta atitude ética em relação à: responsabilidade: cumpre o contrato grupal, pontualidade, assiduidade e respeito pelas crenças, valores e sentimentos do outro. Trabalha cooperativamente com o grupo, comunicação clara: manifesta coerência entre a linguagem verbal e não verbal, transmite a mensagem de modo condizente com a possibilidade de compreensão do outro e argumenta com respeito em situações de conflito e/ou divergências. Habilidade em fazer e receber críticas realizar autoavaliação e avaliação dos pares e tutor/professor e demonstra ação para corrigir dificuldades e ou solicita cooperação do grupo). **Justifique**

Comentários adicionais/recomendações individualizadas ao estudante:

Comentários do Estudante:

Conceito final:

Satisfatório

Insatisfatório

Estudante

Professor

Formato 3 UES4



Avaliação do Desempenho do Estudante Unidade de Prática Profissional (UPP/LPP) Cursos de Medicina e Enfermagem

Número do grupo: _____ Série: _____ Período: ____/____ a ____/____/____ Data: ____/____/____
Estudante: _____ Medicina Enfermagem
Professor(es): _____

Este documento faz parte da avaliação do estudante. As informações coletadas serão utilizadas para a avaliação da Unidade Educacional e melhoria do processo de ensino-aprendizagem. Os campos abertos devem ser preenchidos de maneira a justificar a avaliação final e permitir a identificação dos pontos fortes e dos aspectos que requerem melhoria.

Como tem sido o desenvolvimento do estudante no processo ensino-aprendizagem na execução das tarefas propostas, considerando os recursos cognitivos, afetivos e psicomotores? Justifique.

Comentários adicionais/recomendações individualizadas ao estudante:

Comentários do estudante:

Conceito final:

Satisfatório

Insatisfatório

Estudante

Professor

Professor

Professor

Professor

Professor

Formato 3 UPP1, 2 e 3/LPP1, 2 e 3

APENDICE E – F3_UPP4_ENFERMAGEM



**Avaliação do Desempenho do Estudante
Unidade de Prática Profissional (UPP)
Curso de Enfermagem - 4ª série**

Estudante: _____

Avaliador: _____

Este documento faz parte da avaliação do estudante. As informações coletadas serão utilizadas para a avaliação da Unidade Educacional e melhoria do processo de ensino-aprendizagem. Os campos abertos devem ser preenchidos de maneira a justificar a avaliação final e permitir a identificação dos pontos fortes e dos aspectos que requerem melhoria.

CENÁRIO REAL: _____

Área vigilância à saúde: sub área cuidado à necessidades coletivas em saúde		
Identifica necessidades de saúde	Inquérito populacional/ investigação epidemiológica	Coleta dados primários (por amostra) e utiliza dados secundários para análise e priorização das necessidades coletivas de saúde, incluindo as necessidades de educação em saúde. Na coleta de dados primários, estabelece uma relação ética, respeitosa e cooperativa com o entrevistado, utilizando linguagem compreensível e postura acolhedora que favoreçam o vínculo.
Formula e processa o problema	Diagnóstico situacional	Utiliza as ferramentas do planejamento estratégico situacional para explicar o problema, identificar nós críticos e elaborar alternativas de intervenção sobre o(s) problema(s) selecionado(s), considerando-se o contexto e as distintas explicações dos atores envolvidos.
Elabora e executa o plano de intervenção	Plano de intervenção	Elabora e executa ações considerando critérios éticos e de viabilidade, factibilidade (recursos e parcerias) e vulnerabilidade do plano, com avaliação contínua, prestação de contas e ajuste do plano, conforme as condições do contexto.
COMENTÁRIOS:		
1ª Avaliação	Data: ____/____/20__	(<input type="checkbox"/>) Satisfatório (<input type="checkbox"/>) Insatisfatório
2ª Avaliação	Data: ____/____/20__	(<input type="checkbox"/>) Satisfatório (<input type="checkbox"/>) Insatisfatório

Área vigilância à saúde: sub-área cuidado às necessidades individuais em todas as fases do ciclo de vida		
Identifica necessidades de saúde	História Clínica	Estabelece uma relação ética, respeitosa e cooperativa com o paciente/acompanhante, utilizando linguagem compreensível ao paciente e postura acolhedora que favoreçam o vínculo. Identifica necessidades de saúde considerando os aspectos biológicos, psicológicos e sócio-culturais, favorecendo o relato do contexto de vida do paciente/família. Obtém dados relevantes da história clínica de maneira empática e cronologicamente organizada. Esclarece dúvidas e registra informações de forma clara e orientada às necessidades referidas e percebidas.
	Exame Clínico	Cuida da privacidade e do conforto do paciente; explica e orienta o paciente sobre os procedimentos a serem realizados; adota medidas de biossegurança. Reage de forma empática e com segurança, em situações de recusa ou de falha na utilização de equipamentos, buscando alternativas. Mostra destreza e técnica adequada no exame clínico e na tradução e interpretação dos sinais identificáveis.
Formula o problema do paciente	Hipóteses diagnósticas	Integra e organiza os dados obtidos na história e exame clínicos, elaborando hipóteses diagnósticas fundamentadas na aplicação do raciocínio clínico-epidemiológico do processo saúde-doença, também considerando os problemas que requerem intervenção de educação em saúde. Informa suas hipóteses e a investigação necessária para a formulação do problema de forma ética, empática e compreensível ao paciente/acompanhante.
	Investigação diagnóstica	Solicita e interpreta recursos complementares para confirmar ou afastar as hipóteses elaboradas (exames, visita domiciliar, obtenção de dados com familiares/cuidador/outras profissionais); justifica suas decisões, baseando-se em princípios éticos e em evidências, considerando a relação custo/efetividade, o acesso e o financiamento dos recursos.
Elabora e executa o plano de cuidado	Plano de Cuidado	Elabora e executa um plano de cuidado e terapêutico, que inclua as ações de educação em saúde, considerando princípios éticos, as evidências encontradas na literatura, o contexto de vida do paciente/família e o grau de autonomia destes e a situação epidemiológica do município; envolve outros membros da equipe ou recursos comunitários quando necessário; contempla ações de promoção da saúde e prevenção das doenças; considera o acesso e o grau de resolutividade dos diferentes serviços de atenção à saúde ao referenciar/contra-referenciar o paciente.
COMENTÁRIOS:		
1ª Avaliação	Data: ____/____/20__	<input type="checkbox"/> Satisfatório <input type="checkbox"/> Insatisfatório
2ª Avaliação	Data: ____/____/20__	<input type="checkbox"/> Satisfatório <input type="checkbox"/> Insatisfatório

Área: organização e gestão do processo de trabalho em saúde		
Organiza e elabora o trabalho em saúde junto à equipe	Opera no coletivo Organizado	Participa da Cogestão do processo de trabalho de modo a produzir bens/serviços necessários à saúde da população, compreendendo a equipe constituída de sujeitos como autonomia/liberdade e compromisso/responsabilidade na tomada de decisão. Participa do processo de educação permanente da equipe de saúde.
Planeja o processo de trabalho junto à equipe	Plano de intervenção	Participa da elaboração e execução do plano de trabalho no espaço coletivo da organização, na lógica da vigilância à saúde, considerando princípios éticos, envolvendo recursos e respeitando aspectos legais.
Avalia o trabalho em saúde	Sistematização das informações em saúde	Avalia criticamente o processo, produto e resultados das ações desenvolvidas, utilizando indicadores de qualidade do serviço de saúde do qual participa para a tomada de decisão; propõe ações de melhoria; faz e recebe críticas respeitosamente.
COMENTÁRIOS:		
1ª Avaliação	Data: _____/_____/20__	() Satisfatório () Insatisfatório
2ª Avaliação	Data: _____/_____/20__	() Satisfatório () Insatisfatório

1ª Avaliação Conceito final do desempenho do estudante no cenário real: Satisfatório Insatisfatório

Assinatura do Professor

Assinatura do Professor-Colaborador

Assinatura do Estudante

2ª Avaliação Conceito final do desempenho do estudante no cenário real: Satisfatório Insatisfatório

Assinatura do Professor

Assinatura do Professor-Colaborador

Assinatura do Estudante

Formato 3 UPP4 Enf.

CENÁRIO SIMULADO

Como tem sido o desenvolvimento do estudante nas diversas etapas do processo de ensino-aprendizagem? (Confronto experiencial, registro da observação e discussão em grupo, busca e análise de informações e fontes, construção de novos conhecimentos e significados; nas atividades de laboratório de simulação). Justifique.

Como tem sido as atitudes do estudante nas relações interpessoais (responsabilidade, pontualidade, interesse, comunicação, respeito com colegas e professores, capacidade de avaliação dos colegas, professores, auto-avaliação)? Justifique.

Conceito final do desempenho do estudante no cenário simulado/LPP: Satisfatório Insatisfatório

Comentários adicionais e/ou recomendações ao professor:

Comentários/sugestões sobre a equipe de saúde:

Conceito final da UPP: Satisfatório Insatisfatório

Estudante

Professor

APENDICE F – F3_UPP4/LPP4_MEDICINA



**Avaliação do Desempenho do Estudante
Unidade de Prática Profissional (UPP/LPP)
4ª série - Curso de Medicina**

Professor: _____		
Período da UPP: ____/____ a ____/____/____		Data: ____/____/____
<input type="checkbox"/> Ambulatório de Especialidades	<input type="checkbox"/> Eletrofisiologia	<input type="checkbox"/> LPP Saúde da Criança
<input type="checkbox"/> USF	<input type="checkbox"/> Ciclo Pedagógico	<input type="checkbox"/> LPP Saúde Coletiva
<input type="checkbox"/> Radiologia	<input type="checkbox"/> LPP Saúde do Adulto	<input type="checkbox"/> LPP Cirúrgica
<input type="checkbox"/> Cirurgia Ambulatorial	<input type="checkbox"/> LPP Saúde da Mulher	<input type="checkbox"/> LPP Oftalmologia

Comentários do professor em relação à avaliação de desempenhos durante a Unidade de Prática Profissional:

Satisfatório

Insatisfatório

Comentários do estudante:

Assinatura do Estudante

Assinatura do Professor

APENDICE G – F3_ UPP3 E 6/LPP5 E 6



Avaliação do Desempenho do Estudante
Unidade de Prática Profissional (UPP/LPP)
Curso de Medicina

Professor _____	
Período ____/____/____ a ____/____/____	Data ____/____/____
Estudante _____	série _____

Este documento integra o portfólio do estudante. As informações coletadas serão utilizadas pelo coordenador do estágio e orientador do estudante para acompanhamento de seu desenvolvimento no estágio/série, auxiliar a elaboração da auto-avaliação do estudante e a emissão do conceito final do desempenho do estudante no estágio, a ser registrado no Formato 1 (Avaliação Final do Estudante no Estágio). Os campos abertos devem ser preenchidos de maneira a justificar o conceito emitido e as observações (incidentes críticos) registrados, permitindo a identificação dos pontos fortes e dos aspectos que requerem melhoria, incluindo as orientações/sugestões para superação das dificuldades.

Em relação às atividades práticas em enfermagem e ambulatorios:

<p>Como foi o desempenho do estudante na realização das seguintes atividades:</p>
<p>1. Planejamento do atendimento, comunicação, organização, registro de informações e qualidade do cuidado (revisa e sumariza o prontuário, focalizando as necessidades do paciente; comunica e registra informações relevantes, de forma organizada e orientada para o problema do paciente; mostra interesse em avaliar indicadores de qualidade do serviço de saúde no qual participa - média de permanência, taxa de infecção hospitalar etc. - e propõe ações de melhoria)</p>
<p>2. Fazer história clínica e exame clínico (favorece o relato do contexto de vida do paciente e obtém dados relevantes da história clínica de maneira articulada e cronologicamente adequada; respeita a privacidade e cuida do conforto do paciente; adota medidas de biossegurança; mostra destreza e técnica adequada no exame clínico)</p>

3. Formulação do problema do paciente, investigação diagnóstica e elaboração do plano de cuidado (integra e organiza os dados da história e exame clínico, elaborando hipóteses diagnósticas fundamentadas no processo de produção da doença; solicita e interpreta recursos complementares para confirmar ou afastar as hipóteses elaboradas; obtém dados com familiares; justifica suas decisões, baseando-se em evidências e na relação custo-efetividade; elabora plano de cuidado e terapêutico, considerando as evidências encontradas na literatura e o contexto de vida do paciente; envolve outros profissionais ou recursos comunitários quando necessário; contempla ações de prevenção das doenças; considera o grau de resolutividade dos diferentes serviços de atenção à saúde ao referenciar/contrarreferenciar o paciente)

4. Relacionamento interpessoal (apresenta comunicação respeitosa e empática com paciente, acompanhante, família, colegas, preceptor e equipe de trabalho nas atividades práticas; faz e recebe críticas respeitosamente)

5. Atitude de aprendizagem e atitude profissional (aplica avaliação crítica do conhecimento; usa estratégias adequadas ao preenchimento de suas lacunas de conhecimento; faz autoavaliação e responsabiliza-se pelo seu portfólio; mostra assiduidade e responsabilidade no cumprimento das tarefas; respeita normas institucionais; posiciona-se ética e humanisticamente em sua prática profissional, considerando valores de justiça, equidade e diversidade cultural e religiosa)

Em relação às atividades no ciclo pedagógico:

Como foi o desempenho do estudante na realização das seguintes atividades:

1. **Como tem sido a atuação no momento do ciclo pedagógico** (atitudes de aprendizagem e profissional e relacionamento interpessoal)

Conceito final (deve ser emitido pelo professor responsável pelo estágio)

Satisfatório

Insatisfatório

Observação: Se conceito final S - não preencher formato 2.
Se conceito final I – preencher formato 2.

Comentários do estudante:

Assinatura do Estudante

Assinatura do Professor



Avaliação do Desempenho do Estudante Unidade Educacional Eletiva (UEE) Cursos de Medicina e Enfermagem

Estudante _____	Série: _____
Período: ___/___ a ___/___/___	Data: ___/___/___
Carga Horária: _____	
<input type="checkbox"/> Estudante de Medicina	<input type="checkbox"/> Estudante de Enfermagem
Unidade Educacional Eletiva: _____	
Instituição: _____ Supervisor/Responsável : _____	
<p>Este documento faz parte da avaliação do estudante dos cursos de Medicina e Enfermagem. As informações coletadas serão utilizadas para a avaliação do estudante e melhoria do processo de ensino-aprendizagem. Os campos abertos devem ser preenchidos de maneira a justificar a avaliação final e permitir a identificação dos pontos fortes e dos aspectos que requerem melhoria.</p>	

Como tem sido o desenvolvimento do estudante no processo de aprender a aprender?
 formula hipótese e perguntas relacionadas com a área do eletivo; busca informação com evidências científicas; entende conceitos de forma verbal e/ou escrita desenvolvendo raciocínio lógico; integração prático-teórica com análise crítica dos dados encontrados durante o eletivo; integra as dimensões psicológica, biológica e social e aplica o conhecimento adquirido. **Justifique.**

Como têm sido as atitudes do estudante nas relações interpessoais e no desenvolvimento das atividades? (apresenta atitude ética em relação à: responsabilidade, pontualidade, assiduidade, respeito e cooperação; autonomia, iniciativa e interesse; comunicação clara; habilidade em fazer e receber críticas; capacidade de trabalhar em equipe; realizar auto-avaliação e avaliação da equipe/supervisor e mostrar ação para corrigir dificuldades). **Justifique.**

Comentários adicionais/recomendações individualizadas ao estudante:

Comentários do Estudante:

Conceito final:

Satisfatório

Insatisfatório

Assinatura do Estudante

Assinatura e identificação do
Supervisor/Responsável



Avaliação do Desempenho do Estudante em Iniciação Científica (TC ou TCC) Cursos de Medicina e Enfermagem

Estudante: _____		
____ª Série	<input type="checkbox"/> Medicina	<input type="checkbox"/> Enfermagem
Professor(es): _____		Data: ____/____/____

Este documento faz parte da avaliação dos cursos de Medicina e Enfermagem. As informações coletadas serão utilizadas para a avaliação e melhoria do processo de Iniciação Científica (TC ou TCC). Os campos abertos devem ser preenchidos de maneira a justificar a avaliação final e permitir a identificação dos pontos fortes e dos aspectos que requerem melhoria.

Como tem sido o desenvolvimento do estudante nas diversas etapas do processo de orientação da Iniciação Científica (TC ou TCC) (delimitação do tema, qualidade da pergunta de pesquisa, elaboração do plano, busca e compilação das fontes, análise e redação)?

Como têm sido as atitudes do estudante nas relações interpessoais? (apresenta atitude ética em relação à: responsabilidade, - cumpre o cronograma de pesquisa estabelecido; comunicação clara: manifesta coerência entre a linguagem verbal e não verbal e argumenta com respeito em situações de conflito e/ou divergências. Habilidade em fazer e receber críticas, realizar autoavaliação e avaliação do orientador, demonstra ação para corrigir dificuldades e ou solicita orientação/cooperação. **Justifique**

Comentários adicionais/recomendações individualizadas ao estudante:

Comentários do estudante:

Conceito final do desempenho do estudante

Satisfatório

Insatisfatório

Orientador

Estudante



PLANO DE RECUPERAÇÃO

Prescrição e Reavaliação do Estudante
Cursos de Medicina e Enfermagem

Nome do estudante: _____

Série: _____ Grupo: _____ Medicina Enfermagem Data: __/__/__

<input type="checkbox"/> F3-UES	<input type="checkbox"/> 1ª recuperação <input type="checkbox"/> 2ª recuperação
<input type="checkbox"/> F3-UPP/LPP	<input type="checkbox"/> 1ª recuperação <input type="checkbox"/> 2ª recuperação
<input type="checkbox"/> EAPP	<input type="checkbox"/> 1ª recuperação <input type="checkbox"/> 2ª recuperação
<input type="checkbox"/> EAC 1 <input type="checkbox"/> EAC 2 <input type="checkbox"/> EAC 3 <input type="checkbox"/> EAC 4 <input type="checkbox"/> REAC1 (1º semestre) <input type="checkbox"/> REAC 1 (2º semestre)	

Prescrição do plano de recuperação

Comentários do estudante:

Assinatura do estudante: _____

Assinatura do professor e/ou orientador e/ou responsável(is) pela unidade: _____

Desenvolvimento do estudante durante o processo de recuperação:

Satisfatório Insatisfatório

Assinatura do estudante: _____

Assinatura do professor e/ou orientador e/ou responsável(is) pela unidade: _____



Consolidado das avaliações do Estudante Cursos de Medicina e Enfermagem

Nome do Estudante: _____

Nome dos Coordenadores (UPP, UES e IC):

Nome do Orientador: _____

Série: _____ Medicina Enfermagem

Nome da Unidade Educacional: _____

Fontes de Informação documentos/instrumentos	Conceito
Formatos 3	
EACs	
EAPP	
Iniciação Científica:	
Frequência	

Satisfatório Insatisfatório

Assinatura do Estudante: _____ Data: ____/____/____

Assinatura do Orientador: _____ Data: ____/____/____

Assinatura do Responsável pela Unidade Educacional: _____
Data: ____/____/____



AVALIAÇÃO DO PROJETO DE PESQUISA – TCC/TC

3ª SÉRIE DO CURSO DE ENFERMAGEM

E 4ª SÉRIE DO CURSO DE MEDICINA

Título do Projeto:

Estudante:

Docente orientador:

Questões de Avaliação	Resultado	
	Sim	Não
(1) O tema do estudo está claramente definido?		
(2) O tema é viável para ser estudado através de uma pesquisa bibliográfica/ Campo? (2) O tema é viável para ser estudado através do tipo de pesquisa proposto?		
(3) A importância para se realizar a pesquisa está justificada, através de argumentos fundamentados?		
(4) A introdução é compatível com um projeto de pesquisa? (apresenta sinteticamente as ideias sem discorrer profundamente sobre o assunto).		
(5) Todos os parágrafos de introdução, em termos de redação, apresentam sequência lógica, com articulação entre as ideias?		
(6) Os objetivos ou questões estão claramente definidos?		
(7) Os objetivos ou questões de estudo estão compatíveis ou viáveis para uma pesquisa?		
(8) O método da pesquisa está claramente descrito e em sequência lógica?		
(9) Os procedimentos de análise se encontram claramente definidos?		
(10) Os procedimentos de análise são viáveis?		
(11) As referências bibliográficas encontram-se registradas no final do texto?		
(12) Há coerência entre citações de autores no texto e referências bibliográficas?		

<p>Conceito do projeto: () SATISFATÓRIO () INSATISFATÓRIO</p>
--

Estudante

Professor(a)



AVALIAÇÃO PARCIAL DO TCC

4ª SÉRIE DO CURSO DE ENFERMAGEM

Título do Projeto: _____

Estudante: _____

Docente: _____

QUESTÕES DE AVALIAÇÃO	PARECER	
	Sim	Não
(1) O tema, os objetivos e/ou as questões do estudo estão claramente definidos?		
(2) A importância para se realizar a pesquisa está justificada, através de argumentos fundamentados?		
(3) A metodologia em geral se encontra bem apresentada?		
(4) Os procedimentos de análise em específico estão claros?		
(5) A análise mostra-se adequada para o desenvolvimento do trabalho?		
(6) A redação da análise está clara?		
(7) A redação consegue se desprender das palavras dos autores consultados?		
(8) Há uma sequência lógica na redação?		
(9) O trabalho apresenta conclusões próprias dos alunos?		
(10) As citações e as referências estão corretamente apresentadas?		

Conceito:	() SATISFATÓRIO	() INSATISFATÓRIO
------------------	--------------------	----------------------



AVALIAÇÃO DO RELATÓRIO FINAL DE PESQUISA (TCC)

4ª SÉRIE DO CURSO DE ENFERMAGEM

Título do Projeto: _____

Estudante: _____

Docente: _____

ASPECTOS DA AVALIAÇÃO	CONCEITO	
	Satisfatório	Insatisfatório
1. CLAREZA DE COMUNICAÇÃO (se a redação está apresentada de forma clara-precisão da língua portuguesa)		
2. ENCADEAMENTO LÓGICO (se as partes do trabalho estão apresentadas de forma lógica/encadeada)		
3. ARGUMENTAÇÃO (se as afirmações presentes no texto estão fundamentadas)		
4. METODOLOGIA (se a redação do trabalho explicita passos/etapas/procedimentos do estudo)		
5. RESULTADOS E DISCUSSÃO (se a descrição esta de acordo com os pressupostos do estudo)		
5. CONCLUSÕES (se responde às questões e/ou realiza questionamentos a partir da análise, e se realiza conclusões pessoais e recomendações)		
6. CRÍTICA (se há discussão crítica elaborada pela própria dupla)		

Obs.: Para que o trabalho seja aceito, o estudante deverá ter o conceito satisfatório em todos os aspectos.

Conceito do Trabalho: _____

Assinatura do(a) Orientador(a): _____



AVALIAÇÃO DO DESEMPENHO DO PROFESSOR TRABALHO DE CONCLUSÃO DE CURSO (TCC)

Professor(a):

Título do projeto:

Este documento faz parte da avaliação do curso de enfermagem. As informações coletadas serão utilizadas para a avaliação e melhoria do processo de Trabalho de Conclusão de Curso (TCC). Os campos abertos devem ser preenchidos de maneira a justificar a avaliação final e permitir a identificação dos pontos fortes e dos aspectos que requerem melhoria.

* Como o professor favorece o processo de orientação do TCC?

* Como o professor favorece o processo de orientação do TCC?

* Como o professor favorece realiza as avaliações dos estudantes durante as etapas do TCC (delimitação do tema e elaboração do plano, fichamento, análise e redação)?

Comentários adicionais e/ou recomendações ao professor:

Conceito final do desempenho do professor:

Satisfatório

Insatisfatório



Portfólio Reflexivo Aspectos Avaliados

Aspectos avaliados no portfólio:

Narrativa reflexiva retrata a vivência individual, apresenta a reflexão sobre o fato, reflexão sobre si mesmo e a relação com o desempenho.

Síntese Provisória sinaliza a síntese da vivência individual e grupal dos conhecimentos prévios e das lacunas de conhecimentos, levanta hipóteses e formula questões de aprendizagem e a avaliação dessa ação.

Busca qualificada contempla vivência individual da sistematização da busca realizada a partir de critérios qualificados de escolha das fontes, registra como o estudante responde as questões, traz o fichamento da fonte à referência.

Nova Síntese evidencia a síntese da vivência individual e grupal das respostas às questões de aprendizagem, com aprofundamento conceitual e científico, traz a relação do que foi estudado/apreendido com a prática com intenção de transformá-la e a avaliação dessa ação.

Avaliação do estudante (autoavaliação), avaliação do grupo e do processo.

APÊNDICE Q – F6_EAC



Avaliação do Exercício de Avaliação Cognitiva (EAC) Cursos de Medicina e Enfermagem

Número do grupo: _____	____ª Série	Data: ____/____/____
<input type="checkbox"/> Estudante de Medicina	<input type="checkbox"/> Estudante de Enfermagem	

Este documento faz parte da avaliação dos cursos de Medicina e Enfermagem. As informações coletadas serão utilizadas para a avaliação da Unidade Educacional e melhoria do processo de ensino-aprendizagem. Os campos abertos devem ser preenchidos de maneira a justificar a avaliação final e permitir a identificação dos pontos fortes e dos aspectos que requerem melhoria.

Avalie como satisfatório ou insatisfatório os seguintes aspectos:	Satisfatório	Insatisfatório
1. Relação entre conteúdos abordados no EAC e na unidade educacional sistematizada;		
2. Integração das dimensões psicológica, biológica e sociocultural;		
3. Integração dos conhecimentos básicos e clínicos.		

Segundo sua opinião, nas questões do EAC houve um enfoque predominante de:
<input type="checkbox"/> Memória <input type="checkbox"/> Raciocínio e aplicação do conhecimento

Aponte os principais aspectos positivos e negativos dessa avaliação:	
Positivos	Negativos

Conceito Final:	<input type="checkbox"/> Satisfatório	<input type="checkbox"/> Insatisfatório
-----------------	---------------------------------------	---



Avaliação do Exercício de Avaliação da Prática Profissional (EAPP) Cursos de Medicina e Enfermagem

___ª Série	<input type="checkbox"/> Estudante de Medicina	<input type="checkbox"/> Estudante de Enfermagem
------------	--	--

Este documento faz parte da avaliação dos cursos de Medicina e Enfermagem. As informações coletadas serão utilizadas para a avaliação da Unidade de Prática Profissional e melhoria do processo de ensino-aprendizagem. O preenchimento deve ser realizado sem identificação, com letra legível e deverá ser devolvido ainda hoje.

PREENCHA SOMENTE AS ESTAÇÕES DAS QUAIS VOCÊ PARTICIPOU

ORGANIZAÇÃO DAS ESTAÇÕES (duração, pertinência e relevância do conteúdo da situação, número de estações, material utilizado e outros aspectos que para você foram importantes):

Estação: SAÚDE DO ADULTO (SALA ___) Data: ___/___/___ Período: Manhã Tarde

Pontos fortes	Pontos fracos

Estação: SAÚDE DA MULHER (SALA ___) Data: ___/___/___ Período: Manhã Tarde

Pontos fortes	Pontos fracos

Estação: SAÚDE DA CRIANÇA (SALA ___) Data: ___/___/___ Período: Manhã Tarde

Pontos fortes	Pontos fracos

Estação: PEQUENA CIRURGIA (SALA ___) Data: ___/___/___ Período: Manhã Tarde

Pontos fortes	Pontos fracos

Estação: URGÊNCIA E EMERGÊNCIA (SALA ___) Data: ___/___/___ Período: Manhã Tarde

Pontos fortes	Pontos fracos

PACIENTE SIMULADO (postura, pontualidade, interesse, domínio dos dados da história, qualidade da representação, forma de fazer a avaliação e outros aspectos que para você foram importantes):

Estação: SAÚDE DO ADULTO (SALA ___) Data: ___/___/___ Período: Manhã Tarde

Pontos fortes	Pontos fracos

Estação: SAÚDE DA MULHER (SALA ___) Data: ___/___/___ Período: Manhã Tarde

Pontos fortes	Pontos fracos

Estação: SAÚDE DA CRIANÇA (SALA ___) Data: ___/___/___ Período: Manhã Tarde

Pontos fortes	Pontos fracos

Estação: PEQUENA CIRURGIA (SALA ___) Data: ___/___/___ Período: Manhã Tarde

Pontos fortes	Pontos fracos

Estação: URGÊNCIA E EMERGÊNCIA (SALA ___) Data: ___/___/___ Período: Manhã Tarde

Pontos fortes	Pontos fracos

PROFESSOR(ES) DAS ESTAÇÕES (clareza, relevância e pertinência dos pontos avaliados, forma de realização do feedback, imparcialidade e outros aspectos que para você foram importantes):

Estação: SAÚDE DO ADULTO (SALA ___) Data: ___/___/___ Período: Manhã Tarde

Pontos fortes	Pontos fracos

Estação: SAÚDE DA MULHER (SALA ___) Data: ___/___/___ Período: Manhã Tarde

Pontos fortes	Pontos fracos

Estação: SAÚDE DA CRIANÇA (SALA ___) Data: ___/___/___ Período: Manhã Tarde

Pontos fortes	Pontos fracos

Estação: PEQUENA CIRURGIA (SALA ___) Data: ___/___/___ Período: Manhã Tarde

Pontos fortes	Pontos fracos

Estação: URGÊNCIA E EMERGÊNCIA (SALA ___) Data: ___/___/___ Período: Manhã Tarde

Pontos fortes	Pontos fracos

Comentários e sugestões:



Avaliação do Exercício de Avaliação da Prática Profissional (EAPP) Cursos de Medicina e Enfermagem

___ª Série	<input type="checkbox"/> Professor
------------	------------------------------------

Este documento faz parte da avaliação dos cursos de Medicina e Enfermagem. As informações coletadas serão utilizadas para a avaliação da Unidade de Prática Profissional e melhoria do processo de ensino-aprendizagem. O preenchimento deve ser realizado sem identificação, com letra legível e deverá ser devolvido ainda hoje.

PREENCHA SOMENTE AS ESTAÇÕES DAS QUAIS VOCÊ PARTICIPOU.

ORGANIZAÇÃO DAS ESTAÇÕES (duração, pertinência e relevância do conteúdo da situação, número de estações, material utilizado e outros aspectos que para você foram importantes):

Estação: SAÚDE DO ADULTO (SALA ___) Data: ___/___/___ Período: Manhã Tarde

Pontos fortes	Pontos fracos

Estação: SAÚDE DA MULHER (SALA ___) Data: ___/___/___ Período: Manhã Tarde

Pontos fortes	Pontos fracos

Estação: SAÚDE DA CRIANÇA (SALA ___) Data: ___/___/___ Período: Manhã Tarde

Pontos fortes	Pontos fracos

Estação: PEQUENA CIRURGIA (SALA ___) Data: ___/___/___ Período: Manhã Tarde

Pontos fortes	Pontos fracos

Estação: URGÊNCIA E EMERGÊNCIA (SALA ___) Data: ___/___/___ Período: Manhã Tarde

Pontos fortes	Pontos fracos

PACIENTE SIMULADO (postura, pontualidade, interesse, domínio dos dados da história, qualidade da representação, forma de fazer a avaliação e outros aspectos que para você foram importantes):

Estação: SAÚDE DO ADULTO (SALA ___) Data: ___/___/___ Período: Manhã Tarde

Pontos fortes	Pontos fracos

Estação: SAÚDE DA MULHER (SALA ___) Data: ___/___/___ Período: Manhã Tarde

Pontos fortes	Pontos fracos

Estação: SAÚDE DA CRIANÇA (SALA ___) Data: ___/___/___ Período: Manhã Tarde

Pontos fortes	Pontos fracos

Estação: PEQUENA CIRURGIA (SALA ___) Data: ___/___/___ Período: Manhã Tarde

Pontos fortes	Pontos fracos

Estação: URGÊNCIA E EMERGÊNCIA (SALA ___) Data: ___/___/___ Período: Manhã Tarde

Pontos fortes	Pontos fracos

Comentários e sugestões:

--



Avaliação do Desempenho do Professor Unidade de Prática Profissional (UPP/LPP)

Número do grupo: _____ Série: _____ Período: ____/____ a ____/____/____ Data: ____/____/____

Estudante de Medicina Estudante de Enfermagem

Professor: _____ Cenário real Cenário simulado

Este documento faz parte da avaliação do professor. As informações coletadas serão utilizadas para a avaliação da Unidade Educacional e melhoria do processo de ensino-aprendizagem. Os campos abertos devem ser preenchidos de maneira a justificar a avaliação final e permitir a identificação dos pontos fortes e dos aspectos que requerem melhoria.

Como tem sido a atuação do professor no processo de ensino-aprendizagem? Justifique.

Como são as atitudes do professor nas relações interpessoais? (apresenta atitude ética em relação a: responsabilidade, pontualidade, assiduidade, respeito, cooperação com o grupo, comunicação clara, habilidade em fazer e receber críticas, realizar auto-avaliação e avaliação individualizada dos estudantes). **Justifique.**

Comentários adicionais e/ou recomendações ao professor:

Comentários/sugestões sobre a equipe de saúde:

Conceito final:

Satisfatório

Insatisfatório



Avaliação do Desempenho do Professor Unidade de Prática Profissional (UPP/LPP) 4ª série - Curso de Enfermagem

Professor: _____

Período do estágio: ____/____ a ____/____/____ Data: ____/____/____

Rede Hospitalar _____ Rede Básica _____

Este documento faz parte da avaliação do professor. As informações coletadas serão utilizadas para a avaliação da Unidade Educacional e melhoria do processo de ensino-aprendizagem. Os campos abertos devem ser preenchidos de maneira a justificar a avaliação final e permitir a identificação dos pontos fortes e dos aspectos que requerem melhoria.

Como tem sido a atuação do professor no processo de ensino-aprendizagem? Justifique.

Como são as atitudes do professor nas relações interpessoais? (apresenta atitude ética em relação a: responsabilidade, pontualidade, assiduidade, respeito, cooperação com o grupo, comunicação clara, habilidade em fazer e receber críticas, realizar auto-avaliação e avaliação individualizada dos estudantes). **Justifique.**

Comentários adicionais e/ou recomendações ao professor:

Comentários/sugestões sobre a equipe de saúde:

Conceito final:

Satisfatório

Insatisfatório



Avaliação do Desempenho do Professor Unidade de Prática Profissional (UPP/LPP) 4ª série - Curso de Medicina

Professor: _____		
Período da UPP: ____/____ a ____/____/____		Data: ____/____/____
<input type="checkbox"/> Ambulatório de Especialidades	<input type="checkbox"/> Eletrofisiologia	<input type="checkbox"/> LPP Saúde da Criança
<input type="checkbox"/> USF	<input type="checkbox"/> Ciclo Pedagógico	<input type="checkbox"/> LPP Saúde Coletiva
<input type="checkbox"/> Radiologia	<input type="checkbox"/> LPP Saúde do Adulto	<input type="checkbox"/> LPP Cirúrgica
<input type="checkbox"/> Cirurgia Ambulatorial	<input type="checkbox"/> LPP Saúde da Mulher	<input type="checkbox"/> LPP Oftalmologia

Este documento faz parte da avaliação do professor. As informações coletadas serão utilizadas para a avaliação da Unidade Educacional e melhoria do processo de ensino-aprendizagem. Os campos abertos devem ser preenchidos de maneira a justificar a avaliação final e permitir a identificação dos pontos fortes e dos aspectos que requerem melhoria.

Como tem sido a atuação do professor no processo de ensino-aprendizagem? Justifique.

Como são as atitudes do professor nas relações interpessoais? (apresenta atitude ética em relação a: responsabilidade, pontualidade, assiduidade, respeito, cooperação com o grupo, comunicação clara, habilidade em fazer e receber críticas, realizar auto-avaliação e avaliação individualizada dos estudantes). **Justifique.**

Comentários adicionais e/ou recomendações ao professor:

Comentários/sugestões sobre a equipe de saúde:

Conceito final:

Satisfatório

Insatisfatório

APÊNDICE W – F4_UPP5 E 6 /LPP5 E 6_MEDICINA



Avaliação do Desempenho do Professor Unidade de Prática Profissional (UPP/LPP) Curso de Medicina

Professor: _____ Grupo: _____

Série: _____ Período: ____/____/____ a ____/____/____ Data: ____/____/____

Este documento faz parte da avaliação do professor. As informações coletadas serão utilizadas para a avaliação da Unidade Educacional e melhoria do processo de ensino-aprendizagem. Os campos abertos devem ser preenchidos de maneira a justificar a avaliação final e permitir a identificação dos pontos fortes e dos aspectos que requerem melhoria.

Como tem sido a atuação do professor no processo de ensino-aprendizagem? Justifique.

Como são as atitudes do professor nas relações interpessoais? (apresenta atitude ética em relação a: responsabilidade, pontualidade, assiduidade, respeito, cooperação com o grupo, comunicação clara, habilidade em fazer e receber críticas, realizar auto-avaliação e avaliação individualizada dos estudantes). Justifique.

Comentários adicionais e/ou recomendações ao professor:

Comentários/sugestões sobre a equipe de saúde:

Conceito final:

Satisfatório

Insatisfatório

APENDICE X – F4_UES 1 E 2



**Avaliação do Desempenho do Professor
Unidade Educacional Sistematizada (UES)
Cursos de Medicina e Enfermagem**

Número do grupo: _____ Série: _____ Período: ____/____ a ____/____/____ Data: ____/____/____

Estudante de Medicina Estudante de Enfermagem

Professor/Tutor: _____ Professor/Co-tutor: _____

Este documento faz parte da avaliação do professor. As informações coletadas serão utilizadas para a avaliação da Unidade Educacional e melhoria do processo de ensino-aprendizagem. Os campos abertos devem ser preenchidos de maneira a justificar a avaliação final e permitir a identificação dos pontos fortes e dos aspectos que requerem melhoria.

Como tem sido a participação do professor no processo de ensino-aprendizagem? (com relação a **FACILITAR** o desenvolvimento das habilidades dos estudantes em: exploração dos dados, levantamento de questões de aprendizagem com enfoque nas necessidades de saúde, análise integradora das dimensões biológica, psicológica e social, formulação de hipóteses, análise crítica das informações e suas fontes, síntese, socialização e discussão das informações para geração de novo conhecimento, identificação das lacunas de conhecimento e habilidade na condução do trabalho em pequeno grupo). **Justifique.**

Como têm sido as atitudes do professor nas relações interpessoais? (apresenta atitude ética em relação à responsabilidade: cumpre o contrato grupal, pontualidade, assiduidade e respeito pelas crenças, valores e sentimentos do outro. Trabalha cooperativamente com o grupo e estabelece comunicação clara: manifesta coerência entre a linguagem verbal e não verbal, transmite a mensagem de modo condizente com a possibilidade de compreensão do outro e argumenta com respeito em situações de conflito e/ou divergências. Apresenta habilidade em fazer e receber críticas, em realizar autoavaliação e avaliação individualizada dos estudantes e da dinâmica do grupo).

Comentários adicionais e/ou recomendações

Conceito final:

Satisfatório

Insatisfatório

APENDICE Y – F4_UES3



Avaliação do Desempenho do Professor Unidade Educacional Sistematizada (UES) Curso de Medicina

Número do grupo: _____ 3ª Série Medicina Período: ____/____ a ____/____/____ Data: ____/____/____
 Professor/Tutor: _____ Professor/Co-tutor: _____

Este documento faz parte da avaliação do professor. As informações coletadas serão utilizadas para a avaliação da Unidade Educacional e melhoria do processo de ensino-aprendizagem. Os campos abertos devem ser preenchidos de maneira a justificar a avaliação final e permitir a identificação dos pontos fortes e dos aspectos que requerem melhoria.

Como tem sido a participação do professor no processo de ensino-aprendizagem? (com relação a **FACILITAR** o desenvolvimento das habilidades dos estudantes em: explorar os dados, levantar questões de aprendizagem enfatizando as necessidades de saúde, analisar de forma integrada as dimensões biológica, psicológica e social, formular hipóteses, analisar criticamente as informações e suas fontes, sintetizar, socializar e discutir as informações para gerar novo conhecimento, desenvolver o raciocínio clínico, realizar diagnóstico sintomático e identificar as lacunas de conhecimento. O professor demonstra habilidade na condução do trabalho em pequeno grupo). **Justifique.**

Como têm sido as atitudes do professor nas relações interpessoais? (apresenta atitude ética em relação à responsabilidade: cumpre o contrato grupal, pontualidade, assiduidade e respeito pelas crenças, valores e sentimentos do outro. Trabalha cooperativamente com o grupo e estabelece comunicação clara: manifesta coerência entre a linguagem verbal e não verbal, transmite a mensagem de modo condizente com a possibilidade de compreensão do outro e argumenta com respeito em situações de conflito e/ou divergências. Apresenta habilidade em fazer e receber críticas, em realizar autoavaliação e avaliação individualizada dos estudantes e da dinâmica do grupo). **Justifique.**

Comentários adicionais e/ou recomendações

Conceito final:

Satisfatório

Insatisfatório

APENDICE Z – F4_UES4



Avaliação do Desempenho do Professor Unidade Educacional Sistematizada (UES) Curso de Medicina

Número do grupo: _____ 4ª série de Medicina Período: ____/____/____ a ____/____/____ Data: ____/____/____

Professor: _____

Este documento faz parte da avaliação do professor. As informações coletadas serão utilizadas para a avaliação da Unidade Educacional e melhoria do processo de ensino-aprendizagem. Os campos abertos devem ser preenchidos de maneira a justificar a avaliação final e permitir a identificação dos pontos fortes e dos aspectos que requerem melhoria.

Como tem sido a participação do professor no processo de ensino-aprendizagem? (com relação a **FACILITAR** o desenvolvimento das habilidades dos estudantes em: exploração dos dados, levantamento de questões de aprendizagem com enfoque nas necessidades de saúde e resolução de problemas, análise integradora das dimensões biológica, psicológica e social, formulação de hipóteses, análise crítica das informações e suas fontes, síntese, socialização e discussão das informações para geração de novo conhecimento, desenvolvimento de raciocínio clínico, identificação das possibilidades de intervenção diagnóstica e terapêutica, identificação das lacunas de conhecimento e habilidade na condução do trabalho em pequeno grupo). **Justifique.**

Como têm sido as atitudes do professor nas relações interpessoais? (apresenta atitude ética em relação à responsabilidade: cumpre o contrato grupal, pontualidade, assiduidade e respeito pelas crenças, valores e sentimentos do outro. Trabalha cooperativamente com o grupo e estabelece comunicação clara: manifesta coerência entre a linguagem verbal e não verbal, transmite a mensagem de modo condizente com a possibilidade de compreensão do outro e argumenta com respeito em situações de conflito e/ou divergências. Apresenta habilidade em fazer e receber críticas, em realizar autoavaliação e avaliação individualizada dos estudantes e da dinâmica do grupo). **Justifique.**

Comentários adicionais e/ou recomendações

Conceito final:

Satisfatório

Insatisfatório

Formato 4 UES4

APÊNDICE AA – F4_AVAL_DESEMP_PROFESSOR_TCC

**AVALIAÇÃO DO DESEMPENHO DO PROFESSOR
TRABALHO DE CONCLUSÃO DE CURSO (TCC)**

Professor(a):

Título do projeto:

Este documento faz parte da avaliação do curso de enfermagem. As informações coletadas serão utilizadas para a avaliação e melhoria do processo de Trabalho de Conclusão de Curso (TCC). Os campos abertos devem ser preenchidos de maneira a justificar a avaliação final e permitir a identificação dos pontos fortes e dos aspectos que requerem melhoria.

* Como o professor conduz a orientação do TCC? Identifique as facilidades e dificuldades nesse processo.

Comentários adicionais e/ou recomendações ao professor:

Conceito final do desempenho do professor

Satisfatório

Insatisfatório



APÊNDICE AB – F5_ELETIVO

Avaliação da Unidade Educacional Eletiva (UEE) Cursos de Medicina e Enfermagem

Estudante: _____		_____ª Série
Período: ____/____/____ a ____/____/____	Data: ____/____/____	
<input type="checkbox"/> Estudante de Medicina	<input type="checkbox"/> Estudante de Enfermagem	Carga Horária: _____
Instituição: _____		
Área (disciplina): _____		Supervisor: _____

Este documento faz parte da avaliação da Unidade Educacional Eletiva. As informações coletadas serão utilizadas para a avaliação da Unidade Educacional e melhoria do processo de ensino-aprendizagem. Os campos abertos devem ser preenchidos de maneira a justificar a avaliação final e permitir a identificação dos pontos fortes e dos aspectos que requerem melhoria.

1. Proposta da Unidade Eletiva:

Qual a pertinência desta Unidade Eletiva para a formação de enfermeiros/médicos? Justifique.

E qual a pertinência nesta fase de sua aprendizagem? Justifique.

Satisfatório	Insatisfatório
--------------	----------------

2. Processo de ensino-aprendizagem:

A forma como o Estágio Eletivo foi organizado contribuiu para que você mobilizasse os recursos cognitivos, afetivos e psicomotores para a identificação das necessidades de saúde e para a resolução de problemas no desenvolvimento das tarefas propostas? Justifique.

Como está o desenvolvimento do processo pedagógico (observação/ação, elaboração de síntese provisória, levantamento de questões de aprendizagem, busca e análise de informações e fontes, elaboração de nova síntese e realização da avaliação)? Justifique.

Satisfatório	Insatisfatório
--------------	----------------

Formato 5 Eletivo

3. Organização da Unidade Eletiva:

Como você avalia a organização desta Unidade I? Justifique.

Quais os pontos fortes e frágeis dos cenários utilizados no processo de ensino-aprendizagem?

Satisfatório Insatisfatório

4. Comentários adicionais e/ou sugestões/recomendações:

Conceito final:

Satisfatório

Insatisfatório

Assinatura do Estudante

Data ____/____/____

Formato 5 Eletivo

APÊNDICE AC – F5_UES_ESTUDANTE_SERIE1



Avaliação da Unidade Educacional Sistematizada (UES) Cursos de Medicina e Enfermagem

Número do grupo: _____	Período: ____/____ a ____/____/____	Data: ____/____/____
1ª Série	<input type="checkbox"/> Estudante de Medicina	<input type="checkbox"/> Estudante de Enfermagem

Este documento faz parte da avaliação da UES. As informações coletadas serão utilizadas para a avaliação da Unidade Educacional e melhoria do processo de ensino-aprendizagem. Os campos abertos devem ser preenchidos de maneira a justificar a avaliação final e permitir a identificação dos pontos fortes e dos aspectos que requerem melhoria.

1. Proposta da Unidade Educacional Sistematizada:

Qual a pertinência desta Unidade Educacional Sistematizada para a sua formação profissional? Justifique.

Os conhecimentos explorados na UES estão adequados para esta fase (série) de sua formação? Justifique.

Satisfatório	Insatisfatório
--------------	----------------

2. Processo de ensino-aprendizagem:

A forma como esta Unidade Educacional Sistematizada foi organizada contribuiu para que você mobilizasse os recursos cognitivos, afetivos e psicomotores para desenvolver o cuidado em saúde? Justifique.

A forma como esta Unidade Educacional Sistematizada foi organizada contribuiu na articulação com a Unidade de Prática Profissional no cenário real (UPP)? Justifique.

No processo pedagógico, os passos de tutoria estão sendo seguidos?

Satisfatório	Insatisfatório
--------------	----------------

3. Problemas:

3.1. Problema:

Foi efetivo na aprendizagem? (favoreceu discussões, problematização, busca de informações em fontes diversificadas, articulação das diferentes áreas de conhecimento/disciplinas, das dimensões biológica, psicológica e social e da teoria/prática; abordou dados relevantes; proporcionou o desenvolvimento de raciocínio lógico). **Justifique**

Satisfatório	Insatisfatório
--------------	----------------

3.2. Problema:

Foi efetivo na aprendizagem? (favoreceu discussões, problematização, busca de informações em fontes diversificadas, articulação das diferentes áreas de conhecimento/disciplinas, das dimensões biológica, psicológica e social e da teoria/prática; abordou dados relevantes; proporcionou o desenvolvimento de raciocínio lógico). **Justifique**

Satisfatório	Insatisfatório
--------------	----------------

3.3. Problema:

Foi efetivo na aprendizagem? (favoreceu discussões, problematização, busca de informações em fontes diversificadas, articulação das diferentes áreas de conhecimento/disciplinas, das dimensões biológica, psicológica e social e da teoria/prática; abordou dados relevantes; proporcionou o desenvolvimento de raciocínio lógico). **Justifique**

Satisfatório	Insatisfatório
--------------	----------------

3.4. Problema:

Foi efetivo na aprendizagem? (favoreceu discussões, problematização, busca de informações em fontes diversificadas, articulação das diferentes áreas de conhecimento/disciplinas, das dimensões biológica, psicológica e social e da teoria/prática; abordou dados relevantes; proporcionou o desenvolvimento de raciocínio lógico). **Justifique**

Satisfatório	Insatisfatório
--------------	----------------

4. Recursos educacionais:

Assinale quais recursos educacionais você utilizou/participou nessa unidade:

Biblioteca Morfofuncional Consultorias Outros: _____

Esses recursos/atividades contribuíram para a sua aprendizagem? Justifique.

Caso você não tenha utilizado/participado, justifique.

Avalie:

4.Reursos educacionais	Biblioteca	Morfofuncional	Consultorias	Atividades Práticas	Outros:
Este recurso contribuiu para sua aprendizagem? Justifique					
Aponte as fortalezas de cada recurso					
Aponte as fragilidades de cada recurso					
Caso você não tenha utilizado/participado, justifique					

5. Conferências:

	S	I	N/C

Observações/comentários/sugestões:

* S – Satisfatório I – Insatisfatório NC – Não Compareci

6. Comentários adicionais/sugestões/recomendações:

Conceito final: Satisfatório Insatisfatório

APÊNDICE AD – F5_UES_PROFESSOR_SERIE1



Avaliação da Unidade Educacional Sistematizada (UES) Cursos de Medicina e Enfermagem

Número do grupo: _____	1ª Série	Período: ____/____ a ____/____/____	Data: ____/____/____
<input type="checkbox"/> Professor tutor	<input type="checkbox"/> Professor /co-tutor	<input type="checkbox"/> Medicina	<input type="checkbox"/> Enfermagem

Este documento faz parte da avaliação da UES. As informações coletadas serão utilizadas para a avaliação da Unidade Educacional e melhoria do processo de ensino-aprendizagem. Os campos abertos devem ser preenchidos de maneira a justificar a avaliação final e permitir a identificação dos pontos fortes e dos aspectos que requerem melhoria.

1. Proposta da Unidade Educacional Sistematizada:

Qual a pertinência desta Unidade Educacional Sistematizada para a formação de enfermeiros e/ou médicos? Justifique.

Os conhecimentos explorados na UES foram adequados para esta fase (série) da formação dos estudantes? Justifique.

Satisfatório	Insatisfatório
--------------	----------------

2. Processo de ensino-aprendizagem:

A forma como esta Unidade Educacional Sistematizada foi organizada contribuiu para que o estudante mobilizasse os recursos cognitivos, afetivos e psicomotores para desenvolver o cuidado em saúde? Justifique.

No processo pedagógico, os passos de tutoria estão sendo seguidos? –

Satisfatório	Insatisfatório
--------------	----------------

3. Problemas/Guia do tutor:**3.1. Problema:**

Foi efetivo na aprendizagem? (favoreceu discussões, problematização, busca de informações em fontes diversificadas, articulação das diferentes áreas de conhecimento/disciplinas, das dimensões biológica, psicológica e social e da teoria/prática; abordou dados relevantes; proporcionou o desenvolvimento do raciocínio lógico). **Justifique**

O problema permitiu alcançar os propósitos estabelecidos no Guia do Tutor? Justifique

Satisfatório	Insatisfatório
--------------	----------------

3.2. Problema:

Foi efetivo na aprendizagem? (favoreceu discussões, problematização, busca de informações em fontes diversificadas, articulação das diferentes áreas de conhecimento/disciplinas, das dimensões biológica, psicológica e social e da teoria/prática; abordou dados relevantes; proporcionou o desenvolvimento do raciocínio lógico). **Justifique**

O problema permitiu alcançar os propósitos estabelecidos no Guia do Tutor? Justifique

Satisfatório	Insatisfatório
--------------	----------------

3.3. Problema:

Foi efetivo na aprendizagem? (favoreceu discussões, problematização, busca de informações em fontes diversificadas, articulação das diferentes áreas de conhecimento/disciplinas, das dimensões biológica, psicológica e social e da teoria/prática; abordou dados relevantes; proporcionou o desenvolvimento do raciocínio lógico). **Justifique**

O problema permitiu alcançar os propósitos estabelecidos no Guia do Tutor? Justifique

Satisfatório	Insatisfatório
--------------	----------------

3.4. Problema:

Foi efetivo na aprendizagem? (favoreceu discussões, problematização, busca de informações em fontes diversificadas, articulação das diferentes áreas de conhecimento/disciplinas, das dimensões biológica, psicológica e social e da teoria/prática; abordou dados relevantes; proporcionou o desenvolvimento do raciocínio lógico). **Justifique**

O problema permitiu alcançar os propósitos estabelecidos no Guia do Tutor? Justifique

Satisfatório	Insatisfatório
--------------	----------------

4. Comentários adicionais/sugestões/recomendações:

Conceito final:

Satisfatório

Insatisfatório

APÊNDICE AE – F5_UPP_ESTUDANTE_SERIE1



Avaliação da Unidade de Prática Profissional (UPP/LPP) Cursos de Medicina e Enfermagem

Número do grupo: _____ 1ª Série Período: ____/____ a ____/____/____ Data: ____/____/____

Estudante de Medicina

Estudante de Enfermagem

Este documento faz parte da avaliação da UPP. As informações coletadas serão utilizadas para a avaliação da Unidade Educacional e melhoria do processo de ensino-aprendizagem. Os campos abertos devem ser preenchidos de maneira a justificar a avaliação final e permitir a identificação dos pontos fortes e dos aspectos que requerem melhoria.

1. Proposta da Unidade de Prática Profissional:

Qual a pertinência desta Unidade de Prática Profissional para a formação de enfermeiros e médicos? Justifique.

Os conhecimentos explorados na UPP/LPP foram adequados para esta fase de sua formação? Justifique.

Satisfatório Insatisfatório

2. Processo de ensino-aprendizagem:

A forma como a Unidade de Prática Profissional foi organizada contribuiu para que você mobilizasse os recursos cognitivos, afetivos e psicomotores para a identificação das necessidades de saúde e para a resolução de problemas no desenvolvimento das tarefas propostas? Justifique.

A forma como a UPP está organizada facilitou a articulação dos conhecimentos explorados na UES (Unidade Educacional Sistematizada)? Justifique.

Como está o desenvolvimento do processo pedagógico (observação/ação, elaboração de síntese provisória, levantamento de questões de aprendizagem, busca e análise de informações e fontes, elaboração de nova síntese e realização da avaliação)? Justifique.

Satisfatório Insatisfatório

3. Organização da Unidade de Prática Profissional:

Como você avalia a organização desta Unidade de Prática Profissional? Justifique.

Quais os pontos fortes e frágeis dos cenários utilizados no processo de ensino-aprendizagem?

Satisfatório **I**nsatisfatório

4. Comentários adicionais e/ou sugestões/recomendações:

Conceito final:

Satisfatório

Insatisfatório

APÊNDICE AF – F5_UPP/LPP_PROFESSOR_SERIE1



Avaliação da Unidade de Prática Profissional (UPP/LPP) Cursos de Medicina e Enfermagem

Número do grupo: ____ 1ª Série Período: ____/____ a ____/____/____ Data: ____/____/____ Professor

Este documento faz parte da avaliação da UPP. As informações coletadas serão utilizadas para a avaliação da Unidade Educacional e melhoria do processo de ensino-aprendizagem. Os campos abertos devem ser preenchidos de maneira a justificar a avaliação final e permitir a identificação dos pontos fortes e dos aspectos que requerem melhoria.

1. Proposta da Unidade de Prática Profissional:

Qual a pertinência desta Unidade de Prática Profissional para a formação de enfermeiros e médicos? Justifique.

Os conhecimentos explorados na UPP/LPP foram adequados para esta fase de formação? Justifique.

Satisfatório Insatisfatório

2. Processo de ensino-aprendizagem:

A forma como a Unidade de Prática Profissional foi organizada contribuiu para que o estudante mobilizasse os recursos cognitivos, afetivos e psicomotores para a identificação das necessidades de saúde e para a resolução de problemas no desenvolvimento das tarefas propostas? Justifique.

A forma como a UPP está organizada contribuiu na articulação com a UES (Unidade Educacional Sistematizada)? Justifique.

Satisfatório Insatisfatório

3. Organização da Unidade de Prática Profissional:

Como você avalia a organização desta Unidade de Prática Profissional? Justifique.

Quais os pontos fortes e frágeis dos cenários utilizados no processo de ensino-aprendizagem?

Satisfatório Insatisfatório

4. Comentários adicionais e/ou sugestões/recomendações:

Conceito final:

Satisfatório

Insatisfatório

APÊNDICE AG – F5_UES_ESTUDANTE_SERIE2



Avaliação da Unidade Educacional Sistematizada (UES) Cursos de Medicina e Enfermagem

Número do grupo: _____	Período: ____/____ a ____/____/____	Data: ____/____/____
2ª Série	<input type="checkbox"/> Estudante de Medicina	<input type="checkbox"/> Estudante de Enfermagem

Este documento faz parte da avaliação da UES. As informações coletadas serão utilizadas para a avaliação da Unidade Educacional e melhoria do processo de ensino-aprendizagem. Os campos abertos devem ser preenchidos de maneira a justificar a avaliação final e permitir a identificação dos pontos fortes e dos aspectos que requerem melhoria.

1. Proposta da Unidade Educacional Sistematizada:

Qual a pertinência desta Unidade Educacional Sistematizada para a sua formação profissional? Justifique.

Os conhecimentos explorados na UES foram adequados para esta fase (série) de sua formação? Justifique.

Satisfatório	Insatisfatório
--------------	----------------

2. Processo de ensino-aprendizagem:

A forma como esta Unidade Educacional Sistematizada foi organizada contribuiu para que você mobilizasse os recursos cognitivos, afetivos e psicomotores para desenvolver o cuidado em saúde? Justifique.

A forma como esta Unidade Educacional Sistematizada foi organizada contribuiu na articulação com a Unidade de Prática Profissional nos cenários real e simulado (UPP/LPP)? Justifique.

No processo pedagógico, os passos de tutoria estão sendo seguidos?

Satisfatório	Insatisfatório
--------------	----------------

3. Problemas:	
3.1. Problema:	
Foi efetivo na aprendizagem? (favoreceu discussões, problematização, busca de informações em fontes diversificadas, articulação das diferentes áreas de conhecimento/disciplinas, das dimensões biológica, psicológica e social e da teoria/prática; abordou dados relevantes; proporcionou o desenvolvimento do raciocínio lógico). Justifique	
<input type="checkbox"/> Satisfatório <input type="checkbox"/> Insatisfatório	
3.2. Problema:	
Foi efetivo na aprendizagem? (favoreceu discussões, problematização, busca de informações em fontes diversificadas, articulação das diferentes áreas de conhecimento/disciplinas, das dimensões biológica, psicológica e social e da teoria/prática; abordou dados relevantes; proporcionou o desenvolvimento do raciocínio lógico). Justifique	
<input type="checkbox"/> Satisfatório <input type="checkbox"/> Insatisfatório	

3.3. Problema:

Foi efetivo na aprendizagem? (favoreceu discussões, problematização, busca de informações em fontes diversificadas, articulação das diferentes áreas de conhecimento/disciplinas, das dimensões biológica, psicológica e social e da teoria/prática; abordou dados relevantes; proporcionou o desenvolvimento do raciocínio lógico). **Justifique**

Satisfatório	Insatisfatório
--------------	----------------

3.4. Problema:

Foi efetivo na aprendizagem? (favoreceu discussões, problematização, busca de informações em fontes diversificadas, articulação das diferentes áreas de conhecimento/disciplinas, das dimensões biológica, psicológica e social e da teoria/prática; abordou dados relevantes; proporcionou o desenvolvimento do raciocínio lógico). **Justifique**

Satisfatório	Insatisfatório
--------------	----------------

APÊNDICE AH- F5_UES_PROFESSOR_SERIE2



Avaliação da Unidade Educacional Sistematizada (UES) Cursos de Medicina e Enfermagem

Número do grupo: _____	2ª Série	Período: ____/____ a ____/____/____	Data: ____/____/____
<input type="checkbox"/> Professor tutor	<input type="checkbox"/> Professor co-tutor	<input type="checkbox"/> Medicina	<input type="checkbox"/> Enfermagem

Este documento faz parte da avaliação da UES. As informações coletadas serão utilizadas para a avaliação da Unidade Educacional e melhoria do processo de ensino-aprendizagem. Os campos abertos devem ser preenchidos de maneira a justificar a avaliação final e permitir a identificação dos pontos fortes e dos aspectos que requerem melhoria.

1. Proposta da Unidade Educacional Sistematizada:

Qual a pertinência desta Unidade Educacional Sistematizada para a formação de enfermeiros e/ou médicos? Justifique.

Os conhecimentos explorados na UES foram adequados para esta fase (série) de sua formação? Justifique.

Satisfatório	Insatisfatório
--------------	----------------

2. Processo de ensino-aprendizagem:

A forma como esta Unidade Educacional Sistematizada foi organizada contribuiu para que o estudante mobilizasse os recursos cognitivos, afetivos e psicomotores para desenvolver o cuidado em saúde? Justifique.

Satisfatório	Insatisfatório
--------------	----------------

3. Problemas/Guia do tutor:**3.1. Problema:**

Foi efetivo na aprendizagem? (favoreceu discussões, problematização, busca de informações em fontes diversificadas, articulação das diferentes áreas de conhecimento/disciplinas, das dimensões biológica, psicológica e social e da teoria/prática; abordou dados relevantes; proporcionou o desenvolvimento do raciocínio lógico). **Justifique**

O problema permitiu alcançar os propósitos estabelecidos no Guia do Tutor? Justifique

Satisfatório	Insatisfatório
--------------	----------------

3.2. Problema:

Foi efetivo na aprendizagem? (favoreceu discussões, problematização, busca de informações em fontes diversificadas, articulação das diferentes áreas de conhecimento/disciplinas, das dimensões biológica, psicológica e social e da teoria/prática; abordou dados relevantes; proporcionou o desenvolvimento do raciocínio lógico). **Justifique**

O problema permitiu alcançar os propósitos estabelecidos no Guia do Tutor? Justifique

Satisfatório	Insatisfatório
--------------	----------------

3.3. Problema:

Foi efetivo na aprendizagem? (favoreceu discussões, problematização, busca de informações em fontes diversificadas, articulação das diferentes áreas de conhecimento/disciplinas, das dimensões biológica, psicológica e social e da teoria/prática; abordou dados relevantes; proporcionou o desenvolvimento do raciocínio lógico). **Justifique**

O problema permitiu alcançar os propósitos estabelecidos no Guia do Tutor? Justifique

Satisfatório	Insatisfatório
--------------	----------------

3.4. Problema:

Foi efetivo na aprendizagem? (favoreceu discussões, problematização, busca de informações em fontes diversificadas, articulação das diferentes áreas de conhecimento/disciplinas, das dimensões biológica, psicológica e social e da teoria/prática; abordou dados relevantes; proporcionou o desenvolvimento do raciocínio lógico). **Justifique**

O problema permitiu alcançar os propósitos estabelecidos no Guia do Tutor? Justifique

Satisfatório	Insatisfatório
--------------	----------------

4. Comentários adicionais/sugestões/recomendações:

Conceito final:

 Satisfatório Insatisfatório

APÊNDICE AI – F5_UPP_ESTUDANTE_SERIE2



Avaliação da Unidade de Prática Profissional (UPP/LPP) Cursos de Medicina e Enfermagem

Número do grupo: _____	Período: ___/___ a ___/___/___	Data: ___/___/___
2ª Série	<input type="checkbox"/> Estudante de Medicina	<input type="checkbox"/> Estudante de Enfermagem

Este documento faz parte da avaliação da UPP. As informações coletadas serão utilizadas para a avaliação da Unidade Educacional e melhoria do processo de ensino-aprendizagem. Os campos abertos devem ser preenchidos de maneira a justificar a avaliação final e permitir a identificação dos pontos fortes e dos aspectos que requerem melhoria.

1. Proposta da Unidade de Prática Profissional:

Qual a pertinência desta Unidade de Prática Profissional para a formação de enfermeiros e médicos? Justifique.

Os conhecimentos explorados na UPP/LPP foram adequados para esta fase (série) de sua formação? Justifique.

Satisfatório Insatisfatório

2. Processo de ensino-aprendizagem:

A forma como a Unidade de Prática Profissional foi organizada contribuiu para que você mobilizasse os recursos cognitivos, afetivos e psicomotores para a identificação das necessidades de saúde e para a resolução de problemas no desenvolvimento das tarefas propostas? Justifique.

Satisfatório Insatisfatório

2. A – Processo de ensino-aprendizagem em CENÁRIOS REAIS da prática profissional:

A forma como a UPP está organizada facilitou a articulação dos conhecimentos explorados na UES (Unidade Educacional Sistematizada)? Justifique.

Como está o desenvolvimento do processo pedagógico (observação/ação, elaboração de síntese provisória, levantamento de questões de aprendizagem, busca e análise de informações e fontes, elaboração de nova síntese e realização da avaliação)? Justifique.

Satisfatório Insatisfatório

2. B – Processo de ensino-aprendizagem em CENÁRIOS SIMULADOS da prática profissional (Laboratório de Prática Profissional – LPP):

A forma como o LPP está organizado facilitou a articulação dos conhecimentos explorados na UPP (Unidade de Prática Profissional) e na UES (Unidade Educacional Sistematizada)? Justifique.

Como está o desenvolvimento do processo pedagógico no momento avaliação (observação/realização de tarefas, identificação de fortalezas e limites, mobilização de recursos e realização da avaliação)? Justifique.

Como está o desenvolvimento do processo pedagógico no momento apoio (elaboração/execução de plano para o desenvolvimento de habilidades)? Justifique.

Satisfatório | **Insatisfatório**

3. Organização da Unidade de Prática Profissional:

Como você avalia a organização desta Unidade de Prática Profissional (considerar as atividades nos cenários reais e nos cenários simulados)? Justifique.

Quais os pontos fortes e frágeis dos cenários utilizados no processo de ensino-aprendizagem?

Satisfatório Insatisfatório

4. Comentários adicionais e/ou sugestões/recomendações:

Conceito final:

Satisfatório

Insatisfatório

APÊNDICE AJ – F5_UPP_PROFESSOR_SERIE2



Avaliação da Unidade de Prática Profissional (UPP)

Cursos de Medicina e Enfermagem

Número do grupo: _____ 2ª Série Período: ____/____ a ____/____/____ Data: ____/____/____

- Professor UPP (atividades cenários real e simulado)
- Professor UPP (atividades cenário simulado – LPP – momento avaliação)
- Professor UPP (atividades cenário simulado – LPP – momento apoio)

Este documento faz parte da avaliação da UPP. As informações coletadas serão utilizadas para a avaliação da Unidade Educacional e melhoria do processo de ensino-aprendizagem. Os campos abertos devem ser preenchidos de maneira a justificar a avaliação final e permitir a identificação dos pontos fortes e dos aspectos que requerem melhoria.

1. Proposta da Unidade de Prática Profissional:

Qual a pertinência desta Unidade de Prática Profissional para a formação de enfermeiros e médicos? Justifique.

Os conhecimentos explorados na UPP/LPP foram adequados para esta fase de formação? Justifique.

Satisfatório Insatisfatório

2. Processo de ensino-aprendizagem:

A forma como a Unidade de Prática Profissional foi organizada contribuiu para que o estudante mobilizasse os recursos cognitivos, afetivos e psicomotores para a identificação das necessidades de saúde e para a resolução de problemas no desenvolvimento das tarefas propostas? Justifique.

Satisfatório Insatisfatório

2. A – Processo de ensino-aprendizagem em CENÁRIOS REAIS da prática profissional:

A forma como a UPP está organizada contribuiu na articulação com a UES (Unidade Educacional Sistematizada)? Justifique.

Satisfatório Insatisfatório Não se aplica

2. B – Processo de ensino-aprendizagem em CENÁRIOS SIMULADOS da prática profissional (Laboratório de Prática Profissional – LPP):

A forma como o LPP está organizado contribuiu na articulação com a UPP (Unidade de Prática Profissional)? Justifique.

Como está o desenvolvimento do processo pedagógico no momento do exercício da prática (observação/realização de tarefas, identificação de fortalezas e limites, mobilização de recursos e realização da avaliação)? Justifique.

Satisfatório	Insatisfatório	Não se aplica
--------------	----------------	---------------

3. Organização da Unidade de Prática Profissional:

Como você avalia a organização desta Unidade de Prática Profissional (considerar as atividades nos cenários reais e nos cenários simulados quando pertinente)? Justifique.

Quais os pontos fortes e frágeis dos cenários utilizados no processo de ensino-aprendizagem?

Satisfatório Insatisfatório

4. Comentários adicionais e/ou sugestões/recomendações:

Conceito final:

Satisfatório

Insatisfatório

APÊNDICE AK – F5_UPP3/LPP3_ESTUDANTE_ENFERMAGEM



Avaliação da Unidade de Prática Profissional (UPP/LPP) Curso de Enfermagem

Número do grupo: _____	3ª Série Enfermagem	Período: ____/____ a ____/____/____	Data: ____/____/____
<input type="checkbox"/> Saúde da Criança	<input type="checkbox"/> Saúde da Mulher	<input type="checkbox"/> Saúde do Adulto	

Este documento faz parte da avaliação da UPP. As informações coletadas serão utilizadas para a avaliação da Unidade Educacional e melhoria do processo de ensino-aprendizagem. Os campos abertos devem ser preenchidos de maneira a justificar a avaliação final e permitir a identificação dos pontos fortes e dos aspectos que requerem melhoria.

1. Proposta da Unidade de Prática Profissional:

Qual a pertinência desta Unidade de Prática Profissional para a formação de enfermeiros? Justifique.

Os conhecimentos explorados na UPP/LPP foram adequados para esta fase (série) de sua formação? Justifique.

Satisfatório	Insatisfatório
--------------	----------------

2. Processo de ensino-aprendizagem:

A forma como a Unidade de Prática Profissional foi organizada contribuiu para que você mobilizasse os recursos cognitivos, afetivos e psicomotores para a identificação das necessidades de saúde e para a resolução de problemas no desenvolvimento das tarefas propostas? Justifique.

Como está o desenvolvimento do processo pedagógico (observação/ação, elaboração de síntese provisória, levantamento de questões de aprendizagem, busca e análise de informações e fontes, elaboração de nova síntese e realização da avaliação)? Justifique.

Satisfatório	Insatisfatório
--------------	----------------

3. Organização da Unidade de Prática Profissional:

Como você avalia a organização desta Unidade de Prática Profissional (considerar as atividades nos cenários reais, laboratório de simulação quando pertinente)? Justifique.

Quais os pontos fortes e frágeis dos cenários utilizados no processo de ensino-aprendizagem?

Satisfatório	Insatisfatório
--------------	----------------

4. Recursos educacionais:

Assinale quais recursos educacionais você utilizou/participou nessa unidade:

Biblioteca Morfofuncional Consultorias Atividades práticas Outros: _____

Esses recursos/atividades contribuíram com sua aprendizagem? Justifique.

Caso você não tenha utilizado/participado, justifique.

Avalie:

4.Recursos educacionais	Biblioteca	Morfofuncional	Consultorias	Atividade Práticas	Outros:
Este recurso contribuiu para sua aprendizagem? Justifique					
Aponte as fortalezas de cada recurso					
Aponte as fragilidades de cada recurso					
Caso você não tenha utilizado/participado, justifique					

5. Comentários adicionais/sugestões/recomendações:

Conceito final:

Satisfatório

Insatisfatório

APÊNDICE AL – F5_UPP3/LPP3_PROFESSOR_ENFERMAGEM



Avaliação da Unidade de Prática Profissional (UPP/LPP) Curso de Enfermagem

Número do grupo: _____ 3ª Série Enfermagem Período: ____/____ a ____/____/____ Data: ____/____/____

Professor UPP (cenário real) Professor UPP (cenário simulado)

Saúde da Criança Saúde da Mulher Saúde do Adulto

Este documento faz parte da avaliação da UPP. As informações coletadas serão utilizadas para a avaliação da Unidade Educacional e melhoria do processo de ensino-aprendizagem. Os campos abertos devem ser preenchidos de maneira a justificar a avaliação final e permitir a identificação dos pontos fortes e dos aspectos que requerem melhoria.

1. Proposta da Unidade de Prática Profissional:

Qual a pertinência desta Unidade de Prática Profissional para a formação de enfermeiros? Justifique.

Os conhecimentos explorados na UPP/LPP foram adequados para esta fase de formação? Justifique.

Satisfatório Insatisfatório

2. Processo de ensino-aprendizagem:

A forma como a Unidade de Prática Profissional foi organizada contribuiu para que o estudante mobilizasse os recursos cognitivos, afetivos e psicomotores para a identificação das necessidades de saúde e para a resolução de problemas no desenvolvimento das tarefas propostas? Justifique.

Satisfatório Insatisfatório

3. Organização da Unidade de Prática Profissional:

Como você avalia a organização desta Unidade de Prática Profissional (considerar as atividades nos cenários reais e laboratório de simulação quando pertinente)? Justifique.

Quais os pontos fortes e frágeis dos cenários utilizados no processo de ensino-aprendizagem?

Satisfatório **I**nsatisfatório

4. Comentários adicionais/sugestões/recomendações:

Conceito final:

Satisfatório

Insatisfatório

APÊNDICE AM – F5_UES3_ESTUDANTE_MEDICINA



Avaliação da Unidade Educacional Sistematizada (UES) Curso de Medicina

Número do grupo: _____ 3ª Série Medicina Período: ____/____ a ____/____/____ Data: ____/____/____

Este documento faz parte da avaliação da UES. As informações coletadas serão utilizadas para a avaliação da Unidade Educacional e melhoria do processo de ensino-aprendizagem. Os campos abertos devem ser preenchidos de maneira a justificar a avaliação final e permitir a identificação dos pontos fortes e dos aspectos que requerem melhoria.

1. Proposta da Unidade Educacional Sistematizada:

Qual a pertinência desta Unidade Educacional Sistematizada para a sua formação profissional? Justifique.

Os conhecimentos explorados na UES foram adequados para esta fase de sua formação? Justifique

Satisfatório Insatisfatório

2. Processo de ensino-aprendizagem:

A forma como esta Unidade Educacional Sistematizada foi organizada contribuiu para que você mobilizasse os recursos cognitivos, afetivos e psicomotores para desenvolver o cuidado em saúde, desenvolvimento do raciocínio clínico e diagnóstico sindrômico? Justifique.

A forma como esta Unidade Educacional Sistematizada foi organizada contribuiu na articulação com a Unidade de Prática Profissional nos cenários real e simulado (UPP/LPP)? Justifique.

No processo pedagógico, os passos de tutoria estão sendo seguidos?

Satisfatório Insatisfatório

3. Problemas:**3.1. Problema:**

Foi efetivo na aprendizagem? (favoreceu discussões, problematização, busca de informações em fontes diversificadas, articulação das diferentes áreas de conhecimento/disciplinas, das dimensões biológica, psicológica e social e da teoria/prática; proporcionou o desenvolvimento do raciocínio clínico, diagnóstico sindrômico) . **Justifique.**

Satisfatório	Insatisfatório
--------------	----------------

3.2. Problema:

Foi efetivo na aprendizagem? (favoreceu discussões, problematização, busca de informações em fontes diversificadas, articulação das diferentes áreas de conhecimento/disciplinas, das dimensões biológica, psicológica e social e da teoria/prática; proporcionou o desenvolvimento do raciocínio clínico, diagnóstico sindrômico e contribuiu para as atividades na UPP3). **Justifique.**

Satisfatório	Insatisfatório
--------------	----------------

3.3. Problema:

Foi efetivo na aprendizagem? (favoreceu discussões, problematização, busca de informações em fontes diversificadas, articulação das diferentes áreas de conhecimento/disciplinas, das dimensões biológica, psicológica e social e da teoria/prática; proporcionou o desenvolvimento do raciocínio clínico, diagnóstico síndrome e contribuiu para as atividades na UPP3). **Justifique.**

Satisfatório	Insatisfatório
--------------	----------------

3.4. Problema:

Foi efetivo na aprendizagem? (favoreceu discussões, problematização, busca de informações em fontes diversificadas, articulação das diferentes áreas de conhecimento/disciplinas, das dimensões biológica, psicológica e social e da teoria/prática; proporcionou o desenvolvimento do raciocínio clínico, diagnóstico síndrome e contribuiu para as atividades na UPP3). **Justifique.**

Satisfatório	Insatisfatório
--------------	----------------

APÊNDICE AN – F5_UES3_PROFESSOR_MEDICINA



Avaliação da Unidade Educacional Sistematizada (UES) Curso de Medicina

Número do grupo: _____	3ª Série Medicina	Período: ____/____ a ____/____/____	Data: ____/____/____
<input type="checkbox"/> Professor tutor		<input type="checkbox"/> Professor co-tutor	

Este documento faz parte da avaliação da UES. As informações coletadas serão utilizadas para a avaliação da Unidade Educacional e melhoria do processo de ensino-aprendizagem. Os campos abertos devem ser preenchidos de maneira a justificar a avaliação final e permitir a identificação dos pontos fortes e dos aspectos que requerem melhoria.

1. Proposta da Unidade Educacional Sistematizada:

Qual a pertinência desta Unidade Educacional Sistematizada para a formação de enfermeiros e/ou médicos? Justifique.

Os conhecimentos explorados na UES foram adequados para esta fase de formação? Justifique.

Satisfatório	Insatisfatório
--------------	----------------

2. Processo de ensino-aprendizagem:

A forma como esta Unidade Educacional Sistematizada foi organizada contribuiu para que o estudante mobilizasse os recursos cognitivos, afetivos e psicomotores para a identificação das necessidades de saúde, desenvolvimento do raciocínio clínico e diagnóstico sindrômico? Justifique.

Satisfatório	Insatisfatório
--------------	----------------

3. Problemas/Guia do tutor:

3.1. Problema:

Foi efetivo na aprendizagem? (favoreceu discussões, problematização, busca de informações em fontes diversificadas, articulação das diferentes áreas de conhecimento/disciplinas, das dimensões biológica, psicológica e social e da teoria/prática; proporcionou o desenvolvimento do raciocínio clínico, diagnóstico sindrômico). **Justifique.**

O problema permitiu alcançar os propósitos estabelecidos no Guia do Tutor? Justifique

Satisfatório	Insatisfatório
--------------	----------------

3.2. Problema:

Foi efetivo na aprendizagem? (favoreceu discussões, problematização, busca de informações em fontes diversificadas, articulação das diferentes áreas de conhecimento/disciplinas, das dimensões biológica, psicológica e social e da teoria/prática; proporcionou o desenvolvimento do raciocínio clínico, diagnóstico sindrômico e contribuiu para as atividades na UPP3). **Justifique.**

O problema permitiu alcançar os propósitos estabelecidos no Guia do Tutor? Justifique

Satisfatório	Insatisfatório
--------------	----------------

3.3. Problema:

Foi efetivo na aprendizagem? (favoreceu discussões, problematização, busca de informações em fontes diversificadas, articulação das diferentes áreas de conhecimento/disciplinas, das dimensões biológica, psicológica e social e da teoria/prática; proporcionou o desenvolvimento do raciocínio clínico, diagnóstico síndrome e contribuiu para as atividades na UPP3). **Justifique.**

O problema permitiu alcançar os propósitos estabelecidos no Guia do Tutor? Justifique

Satisfatório	Insatisfatório
--------------	----------------

3.4. Problema:

Foi efetivo na aprendizagem? (favoreceu discussões, problematização, busca de informações em fontes diversificadas, articulação das diferentes áreas de conhecimento/disciplinas, das dimensões biológica, psicológica e social e da teoria/prática; proporcionou o desenvolvimento do raciocínio clínico, diagnóstico síndrome e contribuiu para as atividades na UPP3). **Justifique.**

O problema permitiu alcançar os propósitos estabelecidos no Guia do Tutor? Justifique

Satisfatório	Insatisfatório
--------------	----------------

4. Comentários adicionais/sugestões/recomendações:**Conceito final:** Satisfatório Insatisfatório

APÊNDICE AO – F5_UPP3/LPP3_PROFESSOR_MEDICINA



Avaliação da Unidade de Prática Profissional (UPP/LPP) Curso de Medicina

Número do grupo: _____ 3ª Série Medicina Período: ____/____ a ____/____/____ Data: ____/____/____

Professor UPP (cenário real) Professor UPP (cenário simulado) Professor LPP (cenário simulado)

Este documento faz parte da avaliação da UPP. As informações coletadas serão utilizadas para a avaliação da Unidade Educacional e melhoria do processo de ensino-aprendizagem. Os campos abertos devem ser preenchidos de maneira a justificar a avaliação final e permitir a identificação dos pontos fortes e dos aspectos que requerem melhoria.

1. Proposta da Unidade de Prática Profissional:

Qual a pertinência desta Unidade de Prática Profissional para a formação de médicos? Justifique.

Os conhecimentos explorados na UPP/LPP foram adequados para esta fase de formação? Justifique.

Satisfatório Insatisfatório

2. Processo de ensino-aprendizagem:

A forma como a Unidade de Prática Profissional foi organizada contribuiu para que o estudante mobilizasse os recursos cognitivos, afetivos e psicomotores para a identificação das necessidades de saúde e para a resolução de problemas no desenvolvimento das tarefas propostas? Justifique.

Satisfatório Insatisfatório

2. A – Processo de ensino-aprendizagem em CENÁRIOS REAIS da prática profissional:

A forma como a UPP está organizada contribuiu na articulação com a UES (Unidade Educacional Sistematizada)? Justifique.

Satisfatório Insatisfatório Não se aplica

2. B – Processo de ensino-aprendizagem em CENÁRIOS SIMULADOS da prática profissional (Laboratório de Prática Profissional – LPP):

A forma como o LPP está organizado contribuiu na articulação com a UPP (Unidade de Prática Profissional)? Justifique.

Satisfatório	Insatisfatório	Não se aplica
--------------	----------------	---------------

3. Organização da Unidade de Prática Profissional:

Como você avalia a organização desta Unidade de Prática Profissional (considerar as atividades nos cenários reais e nos cenários simulados quando pertinente)? Justifique.

Quais os pontos fortes e frágeis dos cenários utilizados no processo de ensino-aprendizagem?

Satisfatório Insatisfatório

4. Comentários adicionais e/ou sugestões/recomendações:

Conceito final:

Satisfatório

Insatisfatório

APÊNDICE AP – F5_UPP4/LPP4_ESTUDANTE_ENFERMAGEM



Avaliação da Unidade de Prática Profissional (UPP/LPP) Curso de Enfermagem

Número do grupo: _____ 4ª Série Enfermagem Período: ____/____ a ____/____/____ Data: ____/____/____

Rede Básica _____ Rede Hospitalar _____

Este documento faz parte da avaliação da UPP. As informações coletadas serão utilizadas para a avaliação da Unidade Educacional e melhoria do processo de ensino-aprendizagem. Os campos abertos devem ser preenchidos de maneira a justificar a avaliação final e permitir a identificação dos pontos fortes e dos aspectos que requerem melhoria.

1. Proposta da Unidade de Prática Profissional:

Qual a pertinência desta Unidade de Prática Profissional para a formação de enfermeiros? Justifique.

Os conhecimentos explorados na UPP/LPP foram adequados para esta fase de sua formação? Justifique.

Satisfatório Insatisfatório

2. Processo de ensino-aprendizagem:

A forma como a Unidade de Prática Profissional foi organizada contribuiu para que você mobilizasse os recursos cognitivos, afetivos e psicomotores para a identificação das necessidades de saúde e para a resolução de problemas no desenvolvimento das tarefas propostas? Justifique.

Como está o desenvolvimento do processo pedagógico (observação/ação, elaboração de síntese provisória, levantamento de questões de aprendizagem, busca e análise de informações e fontes, elaboração de nova síntese e realização da avaliação)? Justifique.

Satisfatório Insatisfatório

3. Organização da Unidade de Prática Profissional:

Como você avalia a organização desta Unidade de Prática Profissional? Justifique.

Quais os pontos fortes e frágeis dos cenários utilizados no processo de ensino-aprendizagem? Justifique.

Satisfatório	Insatisfatório
--------------	----------------

4. Recursos educacionais:

Assinale quais recursos educacionais você utilizou/participou nessa unidade:

Biblioteca Morfofuncional Consultorias Atividades práticas Outros: _____

Esses recursos/atividades contribuíram com sua aprendizagem? Justifique.

Caso você não tenha utilizado/participado, justifique.

Avalie:

4. Recursos educacionais	Biblioteca	Morfofuncional	Consultorias	Atividade Práticas	Outros:
Este recurso contribuiu para sua aprendizagem? Justifique					
Aponte as fortalezas de cada recurso					
Aponte as fragilidades de cada recurso					
Caso você não tenha utilizado/participado, justifique					

5. Comentários adicionais/sugestões/recomendações:

Conceito final:

Satisfatório

Insatisfatório

APÊNDICE AQ – F5_UPP4/LPP4_PROFESSOR_ENFERMAGEM



Avaliação da Unidade de Prática Profissional (UPP/LPP)

Curso de Enfermagem

Número do grupo: _____ 4ª Série Enfermagem Período: ____/____ a ____/____/____ Data: ____/____/____

Professor Rede Básica _____ Rede Hospitalar _____

Este documento faz parte da avaliação da UPP. As informações coletadas serão utilizadas para a avaliação da Unidade Educacional e melhoria do processo de ensino-aprendizagem. Os campos abertos devem ser preenchidos de maneira a justificar a avaliação final e permitir a identificação dos pontos fortes e dos aspectos que requerem melhoria.

1. Proposta da Unidade de Prática Profissional:

Qual a pertinência desta Unidade de Prática Profissional para a formação de enfermeiros? Justifique.

Os conhecimentos explorados na UPP/LPP foram adequados para esta fase de formação? Justifique.

Satisfatório | **Insatisfatório**

2. Processo de ensino-aprendizagem:

A forma como a Unidade de Prática Profissional foi organizada contribuiu para que o estudante mobilizasse os recursos cognitivos, afetivos e psicomotores para a identificação das necessidades de saúde e para a resolução de problemas no desenvolvimento das tarefas propostas? Justifique.

Satisfatório | **Insatisfatório**

3. Organização da Unidade de Prática Profissional:

Como você avalia a organização desta Unidade de Prática Profissional? Justifique.

Quais os pontos fortes e frágeis dos cenários utilizados no processo de ensino-aprendizagem?

Satisfatório Insatisfatório

5. Comentários adicionais/sugestões/recomendações:

Conceito final:

Satisfatório

Insatisfatório

APÊNDICE AR – F5_ UES4_ ESTUDANTE_ MEDICINA



Avaliação da Unidade Educacional Sistematizada (UES) Curso de Medicina

Número do grupo: _____ 4ª Série Medicina Período: ____/____ a ____/____/____ Data: ____/____/____

Este documento faz parte da avaliação da UES. As informações coletadas serão utilizadas para a avaliação da Unidade Educacional e melhoria do processo de ensino-aprendizagem. Os campos abertos devem ser preenchidos de maneira a justificar a avaliação final e permitir a identificação dos pontos fortes e dos aspectos que requerem melhoria.

1. Proposta da Unidade Educacional Sistematizada:

Qual a pertinência desta Unidade Educacional Sistematizada para a sua formação profissional? Justifique.

Os conhecimentos explorados na UES foram adequados para esta fase de sua formação? Justifique.

Satisfatório Insatisfatório

2. Processo de ensino-aprendizagem:

A forma como esta Unidade Educacional Sistematizada foi organizada contribuiu para que você mobilizasse os recursos cognitivos, afetivos e psicomotores para a desenvolver o cuidado em saúde e desenvolvimento do raciocínio clínico, ações de intervenção diagnóstica e terapêutica no sentido da resolução de problemas? Justifique.

A forma como esta Unidade Educacional Sistematizada foi organizada contribuiu na articulação com a Unidade de Prática Profissional nos cenários real e simulado (UPP/LPP)? Justifique.

No processo pedagógico, os passos de tutoria estão sendo seguidos?

Satisfatório Insatisfatório

3. Problemas:**3.1. Problema:**

Foi efetivo na aprendizagem? (favoreceu discussões, problematização, busca de informações em fontes diversificadas, articulação das diferentes áreas de conhecimento/disciplinas, das dimensões biológica, psicológica e social e da teoria/prática; proporcionou o desenvolvimento do raciocínio clínico, diagnóstico etiológico, intervenção terapêutica). **Justifique.**

O problema permitiu alcançar os propósitos estabelecidos no Guia do Tutor? Justifique

Satisfatório	Insatisfatório
--------------	----------------

3.2. Problema:

Foi efetivo na aprendizagem? (favoreceu discussões, problematização, busca de informações em fontes diversificadas, articulação das diferentes áreas de conhecimento/disciplinas, das dimensões biológica, psicológica e social e da teoria/prática; proporcionou o desenvolvimento do raciocínio clínico, diagnóstico etiológico, intervenção terapêutica e contribuiu para as atividades na UPP4). **Justifique.**

O problema permitiu alcançar os propósitos estabelecidos no Guia do Tutor? Justifique

Satisfatório	Insatisfatório
--------------	----------------

3.3. Problema:

Foi efetivo na aprendizagem? (favoreceu discussões, problematização, busca de informações em fontes diversificadas, articulação das diferentes áreas de conhecimento/disciplinas, das dimensões biológica, psicológica e social e da teoria/prática; proporcionou o desenvolvimento do raciocínio clínico, diagnóstico etiológico, intervenção terapêutica e contribuiu para as atividades na UPP4). **Justifique.**

O problema permitiu alcançar os propósitos estabelecidos no Guia do Tutor? Justifique

Satisfatório	Insatisfatório
--------------	----------------

3.4. Problema:

Foi efetivo na aprendizagem? (favoreceu discussões, problematização, busca de informações em fontes diversificadas, articulação das diferentes áreas de conhecimento/disciplinas, das dimensões biológica, psicológica e social e da teoria/prática; proporcionou o desenvolvimento do raciocínio clínico, diagnóstico etiológico, intervenção terapêutica e contribuiu para as atividades na UPP4). **Justifique.**

O problema permitiu alcançar os propósitos estabelecidos no Guia do Tutor? Justifique

Satisfatório	Insatisfatório
--------------	----------------

APÊNDICE AS - F5_ UES4_PROFESSOR_MEDICINA



Avaliação da Unidade Educacional Sistematizada (UES) Curso de Medicina

Número do grupo: _____	4ª Série Medicina	Período: ____/____ a ____/____/____	Data: ____/____/____
<input type="checkbox"/> Professor tutor		<input type="checkbox"/> Professor co-tutor	

Este documento faz parte da avaliação da UES. As informações coletadas serão utilizadas para a avaliação da Unidade Educacional e melhoria do processo de ensino-aprendizagem. Os campos abertos devem ser preenchidos de maneira a justificar a avaliação final e permitir a identificação dos pontos fortes e dos aspectos que requerem melhoria.

1. Proposta da Unidade Educacional Sistematizada:

Qual a pertinência desta Unidade Educacional Sistematizada para a formação de enfermeiros e/ou médicos? Justifique.

Os conhecimentos explorados na UES foram adequados para esta fase de formação? Justifique.

Satisfatório	Insatisfatório
--------------	----------------

2. Processo de ensino-aprendizagem:

A forma como esta Unidade Educacional Sistematizada foi organizada contribuiu para que o estudante mobilizasse os recursos cognitivos, afetivos e psicomotores para o cuidado em saúde e desenvolvimento do raciocínio clínico, ações de intervenção diagnóstica e terapêutica no sentido da resolução de problemas? Justifique.

Satisfatório	Insatisfatório
--------------	----------------

3. Problemas/Guia do tutor:

3.1. Problema:

Foi efetivo na aprendizagem? (favoreceu discussões, problematização, busca de informações em fontes diversificadas, articulação das diferentes áreas de conhecimento/disciplinas, das dimensões biológica, psicológica e social e da teoria/prática; proporcionou o desenvolvimento do raciocínio clínico, diagnóstico etiológico e intervenção terapêutica). **Justifique.**

O problema permitiu alcançar os propósitos estabelecidos no Guia do Tutor? Justifique

Satisfatório	Insatisfatório
--------------	----------------

3.2. Problema:

Foi efetivo na aprendizagem? (favoreceu discussões, problematização, busca de informações em fontes diversificadas, articulação das diferentes áreas de conhecimento/disciplinas, das dimensões biológica, psicológica e social e da teoria/prática; proporcionou o desenvolvimento do raciocínio clínico, diagnóstico etiológico, intervenção terapêutica e contribuiu para as atividades na UPP4). **Justifique.**

O problema permitiu alcançar os propósitos estabelecidos no Guia do Tutor? Justifique

Satisfatório	Insatisfatório
--------------	----------------

3.3. Problema:

Foi efetivo na aprendizagem? (favoreceu discussões, problematização, busca de informações em fontes diversificadas, articulação das diferentes áreas de conhecimento/disciplinas, das dimensões biológica, psicológica e social e da teoria/prática; proporcionou o desenvolvimento do raciocínio clínico, diagnóstico etiológico, intervenção terapêutica e contribuiu para as atividades na UPP4). **Justifique.**

O problema permitiu alcançar os propósitos estabelecidos no Guia do Tutor? Justifique

Satisfatório	Insatisfatório
--------------	----------------

3.4. Problema:

Foi efetivo na aprendizagem? (favoreceu discussões, problematização, busca de informações em fontes diversificadas, articulação das diferentes áreas de conhecimento/disciplinas, das dimensões biológica, psicológica e social e da teoria/prática; proporcionou o desenvolvimento do raciocínio clínico, diagnóstico etiológico, intervenção terapêutica e contribuiu para as atividades na UPP4). **Justifique.**

O problema permitiu alcançar os propósitos estabelecidos no Guia do Tutor? Justifique

Satisfatório	Insatisfatório
--------------	----------------

4. Comentários adicionais/sugestões/recomendações:

[Empty rectangular box for content]

Conceito final: Satisfatório Insatisfatório



Avaliação da Unidade de Prática Profissional (UPP/LPP) Curso de Medicina

Ambulatório de Especialidades e Cirurgia Ambulatorial

4ª série Medicina

Período:

Este documento faz parte da avaliação da UPP. As informações coletadas serão utilizadas para a avaliação da Unidade Educacional e melhoria do processo de ensino-aprendizagem. Os campos abertos devem ser preenchidos de maneira a justificar a avaliação final e permitir a identificação dos pontos fortes e dos aspectos que requerem melhoria.

1. Proposta da Unidade de Prática Profissional:

Qual a pertinência desta Unidade de Prática Profissional para a formação de médicos? Justifique.

Os conhecimentos explorados na UPP/LPP foram adequados para esta fase de formação? Justifique.

Satisfatório	Insatisfatório
--------------	----------------

2. Processo de ensino-aprendizagem:

A forma como a Unidade de Prática Profissional foi organizada contribuiu para que o estudante mobilizasse os recursos cognitivos, afetivos e psicomotores para a identificação das necessidades de saúde e para a resolução de problemas no desenvolvimento das tarefas propostas? Justifique.

Satisfatório	Insatisfatório
--------------	----------------

2. A – Processo de ensino-aprendizagem em CENÁRIOS REAIS da prática profissional (Ambulatório de Especialidades, cirurgia ambulatorial e ciclo pedagógico):

A forma como a UPP está organizada contribuiu na articulação com a UES (Unidade Educacional Sistematizada)? Justifique.

Satisfatório	Insatisfatório	Não se aplica
--------------	----------------	---------------

2. B – Processo de ensino-aprendizagem em CENÁRIOS SIMULADOS da prática profissional (Laboratório de Prática Profissional – LPP – Saúde do Adulto, da Mulher, da Criança e Cirurgia):

A forma como o LPP está organizado contribuiu na articulação com a UPP (Unidade de Prática Profissional)? Justifique.

Satisfatório Insatisfatório Não se aplica

3. Organização da Unidade de Prática Profissional:

Como você avalia a organização desta Unidade de Prática Profissional (considerar as atividades nos cenários reais e cenários simulados)? Justifique.

Quais os pontos fortes e frágeis dos cenários utilizados no processo de ensino-aprendizagem?

Satisfatório Insatisfatório

4. Comentários adicionais e/ou sugestões/recomendações:

Conceito final: Satisfatório Insatisfatório



Avaliação da Unidade de Prática Profissional (UPP/LPP) Curso de Medicina

Ambulatório de Especialidades e Cirurgia Ambulatorial

4ª série Medicina

Período:

Este documento faz parte da avaliação da UPP. As informações coletadas serão utilizadas para a avaliação da Unidade Educacional e melhoria do processo de ensino-aprendizagem. Os campos abertos devem ser preenchidos de maneira a justificar a avaliação final e permitir a identificação dos pontos fortes e dos aspectos que requerem melhoria.

1. Proposta da Unidade de Prática Profissional:

Qual a pertinência desta Unidade de Prática Profissional para a formação de médicos? Justifique.

Os conhecimentos explorados na UPP/LPP foram adequados para esta fase de sua formação? Justifique

Satisfatório	Insatisfatório
--------------	----------------

2. Processo de ensino-aprendizagem:

A forma como a Unidade de Prática Profissional foi organizada contribuiu para que você mobilizasse os recursos cognitivos, afetivos e psicomotores para a identificação das necessidades de saúde e para a resolução de problemas no desenvolvimento das tarefas propostas? Justifique.

Satisfatório	Insatisfatório
--------------	----------------

2. A – Processo de ensino-aprendizagem em CENÁRIOS REAIS da prática profissional (Ambulatório de Especialidades, cirurgia ambulatorial e ciclo pedagógico):

A forma como a UPP está organizada facilitou a articulação dos conhecimentos explorados na UES (Unidade Educacional Sistematizada)? Justifique.

Como está o desenvolvimento do processo pedagógico (observação/ação, elaboração de síntese provisória, levantamento de questões de aprendizagem, busca e análise de informações e fontes, elaboração de nova síntese e realização da avaliação)? Justifique.

Satisfatório	Insatisfatório
--------------	----------------

2. B – Processo de ensino-aprendizagem em CENÁRIOS SIMULADOS da prática profissional (Laboratório de Prática Profissional – LPP – Saúde do Adulto, da Mulher, da Criança e Cirurgia):

A forma como o LPP está organizado facilitou a articulação dos conhecimentos explorados na UPP (Unidade de Prática Profissional) e na UES (Unidade Educacional Sistematizada)? Justifique.

Como está o desenvolvimento do processo pedagógico no momento apoio (elaboração/execução de plano para o desenvolvimento de habilidades)? Justifique.

Satisfatório Insatisfatório

3. Organização da Unidade de Prática Profissional:

Como você avalia a organização desta Unidade de Prática Profissional (considerar as atividades nos cenários reais e cenários simulados)? Justifique.

Quais os pontos fortes e frágeis dos cenários utilizados no processo de ensino-aprendizagem?

Satisfatório Insatisfatório

4. Comentários adicionais e/ou sugestões/recomendações:

Conceito final: Satisfatório Insatisfatório

